

Beta *Action*



IPAR & LAKOSSÁG

AZ AKCIÓ ÉRVÉNYES: 2025. AUGUSZTUS 31-IG,
ILLETVE A KÉSZLET EREJÉIG!

1/2

Beta

RECOGO 2.0

RECOGO



**Állítsa össze
saját, egyedi
műhelyberendezését!**

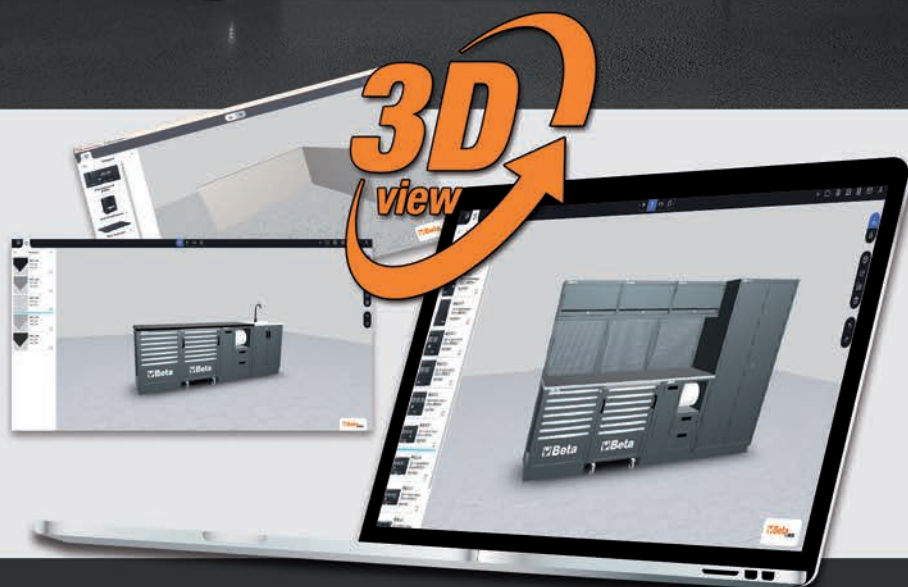

MŰHELYBERENDEZÉS C45PRO - RSC50

2÷5



VÍZVEZETÉK-SZERELÉS

50



SZERSZÁMKOCSIK

6÷11



LED LÁMPÁK

51÷55



KÉSZLETEK ÉS SZERSZÁMTÁLCÁK

12÷15



ÁLTALÁNOS KARBANTARTÁS

56



MUNKAPADOK

16÷18



BM TERMÉKEK

57



MŰHELYKOCSIK ÉS TÁROLÓK

19÷21



VÁGÁSTECHNIKA

58-59



SZERSZÁMTÁSKÁK

22÷24



KÁBELDOBOK

60-61



KULCSOK

25÷29



1000V SZIGETELT SZERSZÁMOK

62



SZÍNKÓDOS SZERSZÁMOK

30



INOX TERMÉKEK

63



CSAVARHÚZÓK

31-32



BETA VEGYIÁRUK

64÷65



DUGÓKULCSOK

33÷36



AUTÓJAVÍTÁS

66-68



NYOMATÉKKULCSOK

37÷39



ROBUR TERMÉKEK

69÷72



FOGÓK

40÷42



PNEUMATIKUS SZERSZÁMOK

73÷78



FÚRÓ ÉS MENETMEGMUNKÁLÓ SZERSZÁMOK

43-44



MUNKAVÉDELMI CIPŐK

80÷87



MÉRÉSTECHNIKA

45÷47



MUNKARUHÁZAT

88÷95



KALAPÁCSOK ÉS VÉSŐK

48



BETA KOLLEKCIÓ

96



CSAPÁGYLEHÚZÓK

49



Blister (tartó)

RSC50 2.0

NEW!

70cm

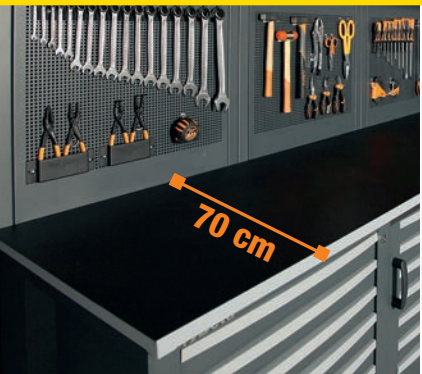

A Beta továbbfejlesztette az RSC50 műhelyberendezés összeállítását. Az **ÚJ, 70 CM MÉLY MUNKALAPPAL** megalkotott RSC50 2.0 nagy, kényelmes és praktikus munkafelületet biztosít. A munkalapra satu is szerelhető, így nagy igénybevételt jelentő munkák is elvégezhetőek rajta.

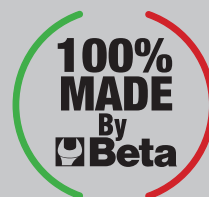

RSC50 2.0 MŰHELYBERENDEZÉS ÖSSZEÁLLÍTÁS

RSC50 2.0 D/224UT

050001090 276 kg

RSC50 2.0 műhelyberendezés összeállítás
224 db szerszámmal

Az összeállítás a következőkből áll:

- 1 db munkalap, 1495 mm x 700 mm (RSC50 2.0 NPG/2-1.5MT)
- 1 db 5 fiókos rögzített modul (RSC50 2.0 M5)
- 1 db rögzített, kétajtós modul (RSC50 2.0 MA)
- 2 db faliszekrény (RSC50 2.0 PM)
- 2 db felső perforált szerszámtartó panel (RSC50 2.0 PFS)
- 2 db alsó perforált szerszámtartó panel (RSC50 2.0 PFI)
- 2 pár jobb- és baloldali konzol (RSC50 2.0 P/2MDX-SX)
- 1 db egyajtós szekrény (RSC50 2.0 A1)

1.949.387 Ft bruttó
1.534.950 Ft+áfa

+ AZ ÁR TARTALMAZZA A **224**
DARAB SZERSZÁMOT **Beta**

nettó ára:

578.745 Ft



M391



M392



M394



M395

14"

12"



TERVEZZE ÚJRA!

FRISSÍTSE FEL A MŰHELYÉT!
VÁSÁROLJA MEG AZ RSC50 D VAGY RSC50 F
MŰHELYBERENDEZÉS ÖSSZEÁLLÍTÁST

Beta MI PEDIG GONDOSKODUNK A SZERSZÁMOKRÓL!

RSC50 2.0 F MŰHELYBERENDEZÉS ÖSSZEÁLLÍTÁS

RSC50 2.0 F/411UT

050001095 / 411 kg

RSC50 2.0 műhelyberendezés összeállítás
411 db szerszámmal

Az összeállítás a következőkből áll:

- 1 db munkalap, 2240 mm x 700 mm (RSC50 2.0 NPG/3-2.2MT)
- 1 db 7 fiókos rögzített modul (RSC50 2.0 M7)
- 1 db 7 fiókos szerszámkocsi (RSC50 2.0 C7)
- 1 db 2 fiókos rögzített kiszolgáló modul (RSC50 2.0 MS-2C)
- 3 db faliszekrény (RSC50 2.0 PM)
- 3 db felső perforált szerszámtartó panel (RSC50 2.0 PFS)
- 3 db alsó perforált szerszámtartó panel (RSC50 2.0 PFI)
- 3 pár jobb- és baloldali konzol (RSC50 2.0 P/2MDX-SX)
- 1 db kétajtós szerszámos szekrény (RSC50 2.0 A2)



AZ ÁR TARTALMAZZA A **411**

DARAB SZERSZÁMOT **Beta**

nettó ára:

890.595 Ft



3.085.592 Ft bruttó

2.429.600 Ft+áfa

2000 mm
760 mm
3155 mm



M25



M105



M169



M229



M238



M320

14"

38"

12"

Az új habszivacs tálca tartalma egy 20V csavarbehajtó és 2 db 4Ah akkumulátor

C45PRO 2.0

NEW!



C45PRO 2.0 D

C45PRO 2.0 műhelyberendezés összeállítás

- 1 db 7 fiókos rögzített modul (C45PRO 2.0 M7)
- 1 db 7 fiókos szerszámkocsi (C45PRO 2.0 C7)
- 1 db rögzített szerviz modul (C45PRO 2.0 MS)
- 1 db 5 fiókos rögzített modul (C45PRO 2.0 M5)
- 1 db rögzített, kétajtós modul (C45PRO 2.0 MA)
- 5 db perforált szerszámartó panel (C45PRO 2.0 PF)
- 5 db faliszekrény (C45PRO 2.0 PM)
- 7 db széles falikonzol (C45PRO 2.0 SL)
- 2 db keskeny falikonzol (C45PRO 2.0 SS)
- 2 db egyajtós szekrény (C45PRO 2.0 AS1)

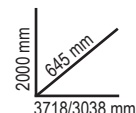

C45PRO 2.0 DX

3.049.588 Ft bruttó
2.401.250 Ft+áfa

045002031 640 kg

- 1 db rozsdamentes acéllal fedett MDF munkalap, 2040 mm x 615 mm (C45PRO 2.0 PXE/3-2.0MT)
- 1 db rozsdamentes acéllal fedett MDF munkalap, 1360 mm x 615 mm (C45PRO 2.0 PXE/2-1.3MT)
- 1 db önálló teljes sarok rozsdamentes acéllal fedett MDF munkalappal (C45PRO 2.0 CORNER/X)



C45PRO 2.0 DW

3.049.588 Ft bruttó
2.401.250 Ft+áfa

045002032 606 kg

- 1 db rétegelt fa munkalap, 2040 mm x 615 mm (C45PRO 2.0 PWE/3-2.0MT)
- 1 db rétegelt fa munkalap, 1360 mm x 615 mm (C45PRO 2.0 PWE/2-1.3MT)
- 1 db önálló teljes sarok rétegelt fa munkalappal (C45PRO 2.0 CORNER/W)



C45PRO 2.0 A

C45PRO 2.0 műhelyberendezés összeállítás

- 1 db rögzített kiszolgáló modul (C45PRO 2.0 MS)
- 1 db 7 fiókos rögzített modul (C45PRO 2.0 M7)
- 1 db rögzített kétajtós modul (C45PRO 2.0 MA)
- 3 db faliszekrény (C45PRO 2.0 PM)
- 3 db perforált szerszámartó panel (C45PRO 2.0 PF)
- 2 db széles falikonzol (C45PRO 2.0 SL)
- 2 db keskeny falikonzol (C45PRO 2.0 SS)

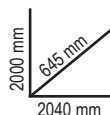

C45PRO 2.0 AX

1.069.340 Ft bruttó
842.000 Ft+áfa

045002003 234,5 kg

- 1 db rozsdamentes acéllal fedett MDF munkalap, 2040 mm x 615 mm, (C45PRO 2.0 PXE/3-2.0MT)



C45PRO 2.0 AW

1.069.340 Ft bruttó
842.000 Ft+áfa

045002004 219 kg

- 1 rétegelt fa munkalap, 2040 x 615 mm, (C45PRO 2.0 PWE/3-2.0MT)



NEW!

A C45PRO műhelyberendezés család is megújult és most az **ÚJ 61,5 CM MÉLY MUNKALAPPAL** kiegészítve a C45PRO 2.0 a legigényesebb szakemberek elvárásainak is megfelel.

61,5cm

KÉNYELMES ÉS PROFESSZIONÁLIS

C45PRO 2.0

C45PRO 2.0 műhelyberendezés összeállítás

- 1 db 7 fiókos rögzített modul (C45PRO 2.0 M7)
- 1 db 7 fiókos szerszámkocsi (C45PRO 2.0 C7)
- 1 db rögzített kiszolgáló modul (C45PRO 2.0 MS)
- 3 db perforált szerszámartó panel (C45PRO 2.0 PF)
- 3 db faliszekrény (C45PRO 2.0 PM)
- 3 db széles falikonzol (C45PRO 2.0 SL)
- 1 db keskeny falikonzol (C45PRO 2.0 SS)
- 1 db kétajtós szekrény (C45PRO 2.0 AS2)

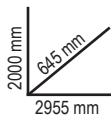

C45PRO 2.0 X

045002001

1.578.547 Ft bruttó

1.242.950 Ft+áfa

334 kg



- 1 db rozsdamentes acéllal fedett MDF munkalap, 2040 mm x 615 mm, (C45PRO 2.0 PXE/3-2.0MT)

C45PRO 2.0 W

045002002

1.578.547 Ft bruttó

1.242.950 Ft+áfa

318 kg



- 1 db rétegelt fa munkalap, 2040 mm x 615 mm, (C45PRO 2.0 PWE/3-2.0MT)

C45PRO 2.0 B

C45PRO 2.0 műhelyberendezés összeállítás

- 1 db 5 fiókos rögzített modul (C45PRO 2.0 M5)
- 1 db rögzített kétajtós modul (C45PRO 2.0 MA)
- 2 db faliszekrény (C45PRO 2.0 PM)
- 2 db perforált szerszámartó panel (C45PRO 2.0 PF)
- 2 db széles falikonzol (C45PRO 2.0 SL)
- 2 db keskeny falikonzol (C45PRO 2.0 SS)
- 1 db egyajtós szekrény (C45PRO 2.0 AS1)

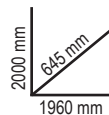

C45PRO 2.0 BX

045002021

206 kg

956.183 Ft bruttó
752.900 Ft+áfa



- 1 db rozsdamentes acéllal fedett MDF munkalap, 1360 mm x 615 mm, (C45PRO 2.0 PXE/2-1.3MT)

C45PRO 2.0 BW

045002022

196 kg

956.183 Ft bruttó
752.900 Ft+áfa



- 1 db rozsdamentes acéllal fedett MDF munkalap, 1360 mm x 615 mm, (C45PRO 2.0 PWE/2-1.3MT)



FEDEZZE FEL AZ RSC TERMÉKCSALÁDOT! A TÖKÉLETESSÉG EVOLÚCIÓJA!



Az RSC termékcsaládot a megbízhatóságot és kiemelkedő működési teljesítményt szem előtt tartva úgy terveztük, hogy megfeleljen a szakemberek minden igényének. A versenysportok világa által ihletett innovatív design magával ragadó, egyedi stílust kölcsönöz ezeknek a szerszámokcsiknak: a 7 választható színnek és a kivitelezésnek köszönhetően az RSC termékcsalád a piacon egyedülálló. A robusztus önhordó szerkezetek és az anyagok kiemelkedő minőséget és kivételes tartósságot biztosítanak, ezáltal hatékonyan támogatják az ipari termelési részlegek, szerelők, karosszériajavítók és általános karbantartó szolgáltatók mindennapi munkáját. Ezen túlmenően szinte mindegyik RSC szerszámokcsi TÜV tanúsítással rendelkezik. A biztonsággal és garantált minőséggel egybeforrott nagynevű tanúsítást az EK5/TA5 protokoll szerint elvégzett szigorú vizsgálatok sikeres teljesítése esetén adják ki.



RSC24

Szerszámokcsi

- Új, ABS erősítésű munkalap
- Univerzális munkalap legurulgátló peremmel és 8 csavarhúzó tartó lyukkal
- A fiókok habgumival bélelték
- Beépített flakontartó (mindkét oldalon alkalmazható)
- Négy Ø 125 mm kerék:
- 2 rögzített és 2 forgó kerék (egy kerék fékezzhető)
- Mindegyik fiókba maximum 4 db 1/4-es EVA habszivacs vagy ABS hőformált tálcá helyezhető el
- Központi biztonsági zár elöl

A következő kiegészítőkkel bővíthető:

- 2400 RSC24/PL fa munkalap
- 2400 RSC24/PF perforált szerszám tartó panel
- 2400 RSC24/MP lehajtható polc
- 2400 RSC24/PD dokumentumtartó (antracitszürke vagy fekete)
- 2400 RSC24/SPC számítógép konzol
- 2400 RSC24/PC papírtekerstartó (antracitszürke vagy fekete)



800 kg

 969 mm
445 mm
740 mm



	Ral 2011	Ral 2011 Ral 7016	Ral 9006 Ral 7016	Ral 3000 Ral 7016	Ral 5015 Ral 7016	Ral 7016	Ral 9005	kg	Ft
RSC24/5	024004050	024004051	024004052	024004053	024004056	024004057	024004059	60	293.700 Ft bruttó 231.260 Ft+áfa
RSC24/6	024004060	024004061	024004062	024004063	024004066	024004067	024004069	62	327.647 Ft bruttó 257.990 Ft+áfa
RSC24/7	024004070	024004071	024004072	024004073	024004076	024004077	024004079	63	350.279 Ft bruttó 275.810 Ft+áfa
RSC24/8	024004080	024004081	024004082	024004083	024004086	024004087	024004089	66	378.562 Ft bruttó 298.080 Ft+áfa

RSC24/5		
n°	Max	Max
2	70 mm	25 kg
2	140 mm	30 kg
1	280 mm	35 kg

RSC24/6		
n°	Max	Max
4	70 mm	25 kg
1	140 mm	30 kg
1	280 mm	35 kg

RSC24/7		
n°	Max	Max
5	70 mm	25 kg
1	140 mm	30 kg
1	210 mm	30 kg

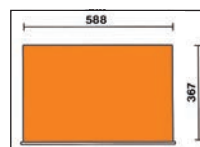
RSC24/8		
n°	Max	Max
6	70 mm	25 kg
2	140 mm	30 kg



**A LEGTELJESEBB  Beta
SZERSZÁMKÉSZLET VÁLASZTÉK, TOVÁBBÁ
AZ RSC24 SZERSZÁMKOCSIT TARTALMAZZA
AZ ÁR!**

**Takarítson meg akár
1.539.000 Ft-ot**

2400 RSC24/7-VIS

024004037

735.013 Ft bruttó

224 DARABOS SZERSZÁMKÉSZLET HABSZIVACS TÁLCÁBAN



M391



M392



M394



M395

578.750 Ft+áfa

**IPARI KARBANTARTÁS $\frac{1}{4}$ " $\frac{1}{2}$ "
Közepes méret**



**TARTALMAZZA:
RSC24/7-FO
Szerszámkoocsit**

- 7 teljesen kivethető, csapágyazott fiók, 588x367 mm:
- 5 fiók, 70 mm magas
 - 1 fiók, 140 mm magas
 - 1 fiók, 210 mm magas

Az akció kizárólag a narancs színű RSC24 szerszámkoocsival érvényes

2400 RSC24A/8-VIL

024004008

1.131.062 Ft bruttó

411 DARABOS SZERSZÁMKÉSZLET HABSZIVACS TÁLCÁBAN



M25



M105



M169



M229



M238



M320

890.600 Ft+áfa

**IPARI KARBANTARTÁS $\frac{1}{4}$ " $\frac{3}{8}$ " $\frac{1}{2}$ "
Nagy méret**

**A LEGTELJESEBB BETA
SZERSZÁMKÉSZLET VÁLASZTÉK**



**TARTALMAZZA:
RSC24A/8-0
Szerszámkoocsit
borulásgátló
rendszerrel**

- 8 teljesen kivethető, csapágyazott fiók, 588x367 mm:
- 6 fiók, 70 mm magas
 - 2 fiók, 140 mm magas

Az akció kizárólag a narancs színű RSC24 szerszámkoocsival érvényes

Az új habszivacs tálca tartalma egy 20V csavarbehajtó és 2 db 4Ah akkumulátor

RSC24AXLP/7

105 Kg

7 fiókos szerszámkocsi, fa munkalappal és borulásgátló rendszerrel, hosszú modell

- 7 teljesen kivethető, teleszkópos, csapágyazott fiókkal szerelt, hosszú modell (882 mm x 367 mm)
- Rétegelt fa munkalap furatokkal, a satu rögzítéséhez (1599F/100 - 1599GI/100 satu külön rendelhető)
- Robosztus nylon előlap beépített címketartóval
- A fiókok habgumival bélelték
- Négy Ø 125 mm kerék:
2 rögzített és 2 forgó kerék (egy kerék fékezhető)
- Központi biztonsági zár elől
- Statikus terhelhetőség: 1100 kg
- Beépített oldalsó flakontartó (mindkét oldalon alkalmazható)
- Beépített papírtekerstartó
- Mindegyik fiókba 6 EVA habszivacs vagy ABS hőformált tálcá helyezhető

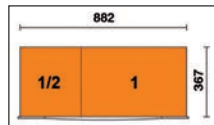

Ral 2011	Ral 3000	Ral 7016
Ral 7016	Ral 7016	Ral 7016
024004571	024004573	024004577

 565.277 Ft bruttó
445.100 Ft+áfa

n°	Magasság	Max
5	70 mm	30 kg
1	140 mm	35 kg
1	210 mm	35 kg

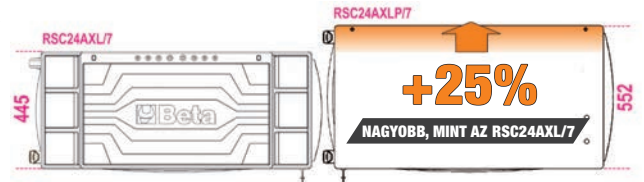
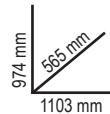
RSC24L-CAB

82 Kg

7 fiókos szerszámkocsi szerszámsekrénnyel

- 7 fiókos Beta szerszámkocsi (588x367 mm) teleszkópos, csapágyazott fiókokkal:
- 5 fiók, 70 mm magas
- 1 fiók, 140 mm magas
- 1 fiók, 210 mm magas
- A fiókok habgumival bélelték
- Négy Ø 125 mm kerék: 2 rögzített és 2 fékezhető forgókerék
- Központi zár elől
- Oldalsó szerszámsekrény zárható ajtóval és állítható magasságú belső polccal
- Statikus terhelhetőség: 1 100 kg
- Rétegelt fa munkalap furatokkal a satu rögzítéséhez (a 1599F/100 satut külön kell megrendelni)
- Beépített papírtekerstartó
- Két hátsó flakontartó
- Beépített oldalsó flakontartó



Ral 2011	Ral 3000	Ral 7016
Ral 7016	Ral 7016	Ral 7016
024004471	024004473	024004477

 548.297 Ft bruttó
431.730 Ft+áfa

n°	Magasság	Max
5	70 mm	25 kg
1	140 mm	30 kg
1	210 mm	30 kg

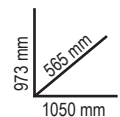
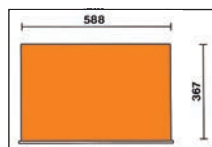

RSC24AXL

7 fiókos szerszámocsi borulásgátló rendszerrel, hosszú modell

- Új, ABS erősítésű munkalap legurulásgátló peremmel, 8 csavarhúzó tartó lyukkal és 6 szerszámotálccával
- Robosztus nylon előlap, beépített címketartóval
- A fiókok habgumival bélelték
- Négy Ø 125 mm kerék:
2 rögzített és 2 forgó kerék (egy kerék fékezhető)
- Központi biztonsági zár elől
- Beépített oldalsó flakontartó (mindkét oldalon alkalmazható)

A következő kiegészítőkkel bővíthető:

2400 RSC24/PL fa munkalap

2400 RSC24/PD-A dokumentumtartó

2400 RSC24/PC-A papírtekercstartó

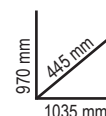

	Ral 2011 Ral 7016	Ral 3000 Ral 7016	Ral 7016 Ral 7016	n°	max	kg	Ft
RSC24AXL/7	024004271	024004273	024004277	5	70 mm	30 kg	497.383 Ft bruttó 391.640 Ft+áfa
				1	140 mm	35 kg	
				1	210 mm	35 kg	
RSC24AXL/8	024004281	024004283	024004287	6	70 mm	30 kg	531.330 Ft bruttó 418.370 Ft+áfa
				2	140 mm	35 kg	
RSC24AXL/9	024004291	024004293	024004297	8	70 mm	30 kg	565.277 Ft bruttó 445.100 Ft+áfa
				1	140 mm	35 kg	

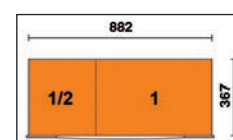

RSC24AXXL

131 kg

709.295 Ft bruttó
558.500 Ft+áfa

NEW!

8 fiókos szerszámocsi borulásgátló rendszerrel, hosszú modell

- 1 db teljesen kivethető, teleszkópos, csapágyazott fiók, 1176 mm x 367 mm
- 7 db teljesen kivethető, teleszkópos, csapágyazott fiók, 882 mm x 367 mm:
6 db fiók 70 mm magas
1 db fiók 140 mm magas

- Rozsdamentes acéllal fedett MDF munkalap, az 1599F/125 vagy 1599GI/125 satu rögzítésére szolgáló furatokkal (külön rendelhető) és 6 tálcával
- Robosztus nylon előlap beépített címketartóval
- A fiókok habgumival bélelték
- Teleszkópos, csapágyazott, zárható, polcos, levehető oldalrekesz
- 4 db kerék, Ø 150 mm: 2 db rögzített és 2 db fékezhető forgókerék
- 3 db biztonsági zár
- Beépített papírtekercstartó
- Beépített flakontartó
- Statikus terhelhetőség: 1,100 kg

- A következő tálcákkal bővíthető:
maximum 8 db EVA habszivacs vagy ABS hőformált tálcát az 1176 mm x 367 mm méretű fiókba,
maximum 6 db EVA habszivacs vagy ABS hőformált tálcát a 882 mm x 367 mm méretű fiókba



n°	Max
1	70 mm (1.176x367 mm) 40 kg
6	70 mm (882x367 mm) 30 kg
1	140 mm (882x367 mm) 35 kg

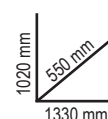

Ral 2011 Ral 7016	Ral 3000 Ral 7016	Ral 7016 Ral 7016
024004781	024004783	024004787

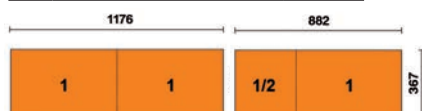

RSC28

130 Kg

**SuperTank szerszámkocsi
fa munkalappal és 10 fiókkal**

Gyors, biztos fióknívítás és zárás, a fiók elülső része nylon- és üvegszál

5 elülső fiók:

- 4 fiók, 70 mm magas
- 1 fiók, 210 mm magas

5 oldalsó fiók:

- 4 fiók, 70 mm magas
- 1 fiók, 210 mm magas

Jellemzők:

- Gyors és biztos fióknívítás és zárás, a fiók elülső része nylon- és üvegszál
- A fiókok habgumival bélelték
- Négy Ø 150 mm kerék: 2 rögzített és 2 forgó kerék (kettő kerék fékezhető)
- 2 db központi biztonsági zár
- Rétegelt fa munkalap furatokkal a satu rögzítéséhez (1599F/150 - 1599GI/150 satu külön rendelhető)

1200



- 4 flakontartó (2 elől és 2 hátul)
- 6 oldalsó tálca
- Zárható oldalrekesz bukóajtóval
- 135 mm magas raktér műanyag borítással



Ral 2011	Ral 3000	Ral 7016
Ral 7016	Ral 7016	Ral 7016

028003001 028003003 028003007

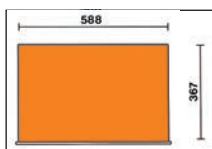
**950.011 Ft bruttó
748.040 Ft+áfa**

n°	h	Max
8	70 mm	25 kg
2	210 mm	30 kg

C30M

030000300

200 kg

**1.131.062 Ft bruttó
890.600 Ft+áfa**
MaxiTank mobil munkapad

- 5 teleszkópos, csapágyazott elülső fiók:
- 3 fiók (367x610 mm), 90 mm magas
- 1 fiók (588x610 mm), 90 mm magas
- 1 fiók (588x610 mm), 180 mm magas
- A fiókok elülső részén alumínium gyorsnyitó rendszer
- A fiókok habgumival bélelték
- Hőformált tálcák elhelyezhetők
- Hidraulikus emelőkar lehetővé teszi a könnyű és praktikus szállítást
- Négy kerék: 2 forgó Ø 150 mm és 2 rögzített Ø 170 mm
- Olajálló gumibetétes munkalap, 1300x800 mm, leeresztő furattal, amely egy kis folyadékgyűjtő tartályhoz csatlakozik
- Tároló rekesz 720x250x1300 mm, PVC-bevonattal, elől bukóajtóval
- Központi zár
- 3 beépített oldalsó flakontartó
- Beépített papírtekerstartó
- Statikus terhelhetőség: 1 800 kg
- Furatokkal a satu rögzítéséhez 1599F/150- 1599GI/150 (a satu külön kell megrendelni)

1800

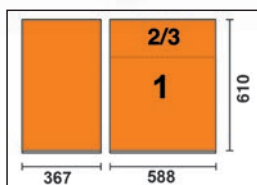
 900 mm
800 mm
1300 mm

h	max
90 mm	30 kg
180 mm	35 kg



SZERSZÁMKOCSI + 181 DARABOS SZERSZÁMKÉSZLET

3900 07/5M

1.300.798 Ft bruttó

1.024.250 Ft+áfa

039000371

71 Kg

7 fiókos szerszámocsi



kg
1200

+ **181** DB SZERSZÁM

971 mm
530 mm
800 mm



3700 07/5M

1.069.340 Ft bruttó

842.000 Ft+áfa

037000371

61 Kg

7 fiókos szerszámocsi



kg
1000

+ **181** DB SZERSZÁM

1004 mm
482 mm
803 mm



+ **181** DB SZERSZÁM 

M01

4,5 Kg



22

SOFT
MODULE
SYSTEM

42 6-7-8-9-10-11-12-13-14
15-16-17-18-19-20-21-22
24-27-30-32-36 mm

M60

1,9 Kg



23

SOFT
MODULE
SYSTEM

○ 96T 2-2,5-3-4-5-6-7-8-10 mm
○ 97BTX/SC8 T9-T10-T15-T20
T25-T27-T30-T40
○ 944BX 5-6-7-8-10-13 mm

M213

1,8 Kg



25

SOFT
MODULE
SYSTEM

- 1201E 2,5x50-3x75-4x100-5,5x125-6,5x150-8x200 mm
- 1201EN 4x30 mm
- 1202E PH0x60-PH1x80-PH2x100-PH3x150 mm
- 1202EN PH1X30 mm
- 1207E/TX T6-T7-T8-T9-T10-T15-T20-T25-T27-T30-T40-T45
- 1253 3,5x100 mm

M129

3,4 Kg



13

SOFT
MODULE
SYSTEM

- 1032 180 mm
- 1034 170 mm
- 1036 175 mm
- 1038 175 mm
- 1048N 250 mm
- 1052 240 mm
- 1082BM 160 mm
- 1098 220 mm
- 1112 250 mm
- 1128BM
- 1150BM 180 mm
- 1166BM 160 mm
- 1168BM 160 mm

M100

6,7 Kg



98

895/1 - 895/3 - 895/6

- 900 4,4-5-5,5-6-7-8-9-10-11-12-13-14 mm
- 900L 5-6-7-8-9-10-11-12-13 mm
- 900ME 3-4-5-6-7 mm
- 900LP 0,8x4-1x5,5-1,2x6,5-1,2x8 mm
- 900PH PH1-PH2-PH3-PH4
- 900TX T10-T15-T20-T25-T27-T30-T40

900/20 50 mm - 900/20L 100 mm

- 900/21 150 mm
- 900/25
- 900BG/30
- 900/42
- 900/55
- 920A 8-10-11-12-13-14-15-16-17-18-19-20-21-22-23-24-26-27-28-30-32 mm

920/15 - 920/25

- 920AN/125 125 mm
- 920AN/250 250 mm
- 920/42
- 920/55
- 920FTX 10-12-14-16-18-20-22-24 mm
- 920AL 10-12-13-14-15-16-17-18-19-21-22 mm

1/4" 1/2"

SOFT
MODULE
SYSTEM

5988VU/M

1.012.762 Ft bruttó
797.450 Ft+áfa

SOFT
MODULE
SYSTEM

059880356

30 Kg

14" 12"

214 darabos szerszámkészlet habszivacs tálcában

A következő szerszámokcikkhoz ajánlott: RSC24 - RSC24A - RSC24AXL - RSC24AXLP/7 - RSC24AXXL - C37 - C39 - C39SM - C39MD - C58BC - RSC28 - C59 - RSC55 - RSC50 2.0

Mennyiség/megnevezés

Beta N.	TR
22	42 M01
11	55 M30
11	90 M30
9	96BPC/SC9 M30
1	895/1 M100
1	895/3 M100
1	895/6 M100
1	900 M100
1	900M M100
13	900PH M100
1	900TX M100
7	900T20 M100
1	900/20 M100
1	900/20L M100
1	900/21 M100
1	900/25 M100
1	900BG/30 M100
1	900/42 M100
1	900/55 M100
21	920A M100
1	920/15 M100
1	920/25 M100
1	920AN/125 M100
1	920AN/250 M100
1	920/21 M100
1	920/25 M100
1	920FTX M100
1	920AL M100
1	1032 M129
1	1034 M129
1	1036 M129
1	1038 M129
1	1048N M129
1	1052 M129
1	1082BM M129
1	1098 M129
1	1112 M129
1	1128BM M129
1	1150BM M129
1	1166BM M129
1	1168BM M129
6	1201E M213

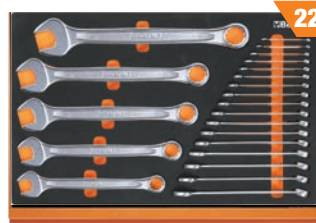

M01



M30



M213



M230



M129



M100

- 1 csavarhúzó hasított fejű csavarokhoz, rövid 4x30 mm
- 4 csavarhúzó Phillips® fejű csavarokhoz, PH0,60-PH1x80- PH2x100-PH3x150 mm
- 1 csavarhúzó Phillips® fejű csavarokhoz, rövid PH1x30 mm"
- 12 csavarhúzó Torx® fejű csavarokhoz T6-T7-T8-T9-T10- T15-T20-T25-T27-T30-T40-T45
- 1 fáziskereső
- 3 kiütő 2-3-4 mm
- 6 hosszú kiütő 2-3-4-5-6-8
- 1 pontozó Ø 4 mm
- 1 laposvágó 150 mm
- 2 erősített laposvágó 200-250 mm
- 1 keresztvágó 125 mm
- 1 lakatos kalapács 500 g
- 1 műanyag kalapács Ø 35 mm
- 1 mérőszalag 3 m
- 1 flexibilis teleszkópos mágneses csavarkiszedő
- 1 szögletes egyengető reszelő markolattal 200 mm
- 1 háromszög egyengető reszelő markolattal 200 mm
- 1 lapos egyengető reszelő markolattal 200 mm
- 1 félkerek egyengető reszelő markolattal 200 mm
- 1 kerek egyengető reszelő markolattal 200 mm
- 1 réz drótkéfe
- 1 dekorkés 18 mm

- 1201EN M213
- 1202E M213
- 1202EN M213
- 1207E/TX M213
- 1253 M213
- 30 M230
- 31 M230
- 32 M230
- 34 M230
- 35 M230
- 36 M230
- 1370 M230
- 1390 M230
- 1692 M230
- 1712TF M230
- 1719BMA...Q M230
- 1719BMA...T M230
- 1719BMA...P M230
- 1719BMA...M M230
- 1719BMA...R M230
- 1737NX M230
- 1771 M230

5904VU/1M

423.824 Ft bruttó
333.720 Ft+áfa

SOFT
MODULE
SYSTEM

059041201

12 Kg

12"

90 darabos szerszámkészlet habszivacs tálcában

A következő szerszámokcikkhez ajánlott: RSC23T - RSC24 - RSC24A - RSC24AXL - RSC24AXLP/7 - RSC24AXXL - RSC24L/7 - RSC24L-CAB - RSC28 - C37 - C39 - C39T - C39SM - C39MD - RSC51 - RSC55 - RSC50 2.0 - C59 - C58BC

Mennyiség/megnevezés

Beta N.	TR
16	42 M05
8	55 M33
9	96/SC9 M33
6	1267TX M204
3	1260 M201
3	1262 M201
8	96T M50
1	920AN/125 M83
1	920AN/250 M83
1	920/25 M83
1	920/42 M83
1	920/55 M83
19	920A M83
1	1084 M137
1	1150 M137
1	1166 M137
1	1048N M153
1	1052 M153
2	35 M234
1	1370 M234
1	1390 M234
1	1032 M145
1	1034 M145
1	1036 M145
1	1038 M145



M05

M33

M204

M201



M50

M83



M137

M153

M234

M145

ÚJ ONLINE
KONFIGURÁTOR

Tervezze meg a saját szerszámokcikkját
kedvenc szerszámaival és tartozékokkal



M01 148.654 Ft bruttó
117.050 Ft+áfa
 024500001 4,5 Kg



42 6-7-8-9-10-11-12-13-14-15-16-17-18
 19-20-21-22-24-27-30-32-36 mm

M25 225.285 Ft bruttó
177.390 Ft+áfa
 024500025 5,1 Kg



42 6-7-8-9-10-11-12-13-14-15-16-17-18-19-21-22-24-27 mm
 90 6x7-8x9-10x11-12x13-14x15-16x17-18x19 mm
 123Q1/4
 123Q3/8
 123Q1/2
 142 8-9-10-11-12-13-14-15-16-17-18-19 mm

M30 137.846 Ft bruttó
108.540 Ft+áfa
 024500030 4,2 Kg



55 6x7-8x9-10x11-12x13-14x15-16x17-18x19-20x22-21x23-24x27-30x32 mm
 90 6x7-8x9-10x11-12x13-14x15-16x17-18x19-20x22-21x23-24x27-30x32 mm
 96BPC/SC9 1,5-2-2,5-3-4-5-6-8-10 mm

M60 126.530 Ft bruttó
99.630 Ft+áfa
 024500060 1,9 Kg



○ 96T 2-2,5-3-4-5-6-7-8-10 mm
 ○ 97BTX/SC8 T9-T10-T15-T20-T25-T27-T30-T40 mm
 ○ 944BX 5-6-7-8-10-13 mm



M63 116.764 Ft bruttó
91.940 Ft+áfa
 024500063 3,4 Kg



○ 952 7-8-10-12-13-14-17-19 mm

M100 338.963 Ft bruttó
266.900 Ft+áfa
 024500100 6,7 Kg



895/1 - 895/3 - 895/6
 ○ 900 4-4,5-5-5,5-6-7-8-9-10-11-12-13-14 mm
 ○ 900L 5-6-7-8-9-10-11-12-13 mm
 ○ 900ME 3-4-5-6-7 mm
 ● 900LP 0,8x4-1x5,5-1,2x6,5-1,2x8 mm
 ● 900PH PH1-PH2-PH3-PH4
 ● 900TX T10-T15-T20-T25-T27-T30-T40
 900/20 50 mm - 900/20L 100 mm
 900/21 150 mm
 900/25
 900BG/30
 900/42

● 900/55
 ○ 920A 8-10-11-12-13-14-15-16-17-18-19-20-21-22-23-24-26-27-28-30-32 mm
 920/15 - 920/25
 920AN/125 125 mm
 920AN/250 250 mm
 920/42
 ● 920/55
 ● 920FTX 10-12-14-16-18-20-22-24 mm
 ○ 920AL 10-12-13-14-15-16-17-18-19-21-22 mm

M105

367.246 Ft bruttó
289.170 Ft+áfa

024500871 7,7 Kg



116

14" 38" 12"

- 900 4-4,5-5-5,5-6-7-8-9-10
11-12-13-14 mm
- 900L 5-6-7-8-9-10-11-12-13 mm
- 96BPC/SC9 1,5-2-2,5-3-4-5-6-8-10 mm
- 895/1 - 895/3 - 895/6
- 900ME 3-4-5-6-7 mm
- 900LP 0,8x4-1x5,5-1,2x6,5-1,2x8 mm
- 900PH PH1-PH2-PH3-PH4
- 900TX T10-T15-T20-T25-T27-T30-T40
- 900/16 □ 1/4 - ■ 3/8
- 900/... 50-100-150 mm
- 900/25 - 900BG/30 - 900/42
- ⊗ 900/55
- 910A 6-7-8-9-10-11-12-13-14-15-16-17-18-19-20-21-22 mm
- 910/15 □ 3/8 - ■ 1/4
- 910/16 □ 3/8 - ■ 1/2
- 910/21 125 mm
- 910/22 250 mm
- 910/25 - 910/42
- ⊗ 910/55
- 920A 8-10-11-12-13-14-15-16-17-18-19-20-21-22-23-24-26-27-28-30-32 mm
- 920/15 □ 1/2 - ■ 3/8
- 920/25 125 - 250 mm
- 920AN
- 920/42
- ⊗ 920/55
- 956E 16-17,8-20,8 mm

M129

152.248 Ft bruttó
119.880 Ft+áfa

024500129 3,4 Kg



13

- 1032 180 mm
- 1034 170 mm
- 1036 175 mm
- 1038 175 mm
- 1048N 250 mm
- 1052 240 mm
- 1082BM 160 mm
- 1098 220 mm
- 1112 250 mm
- 1128BM 145 mm
- 1150BM 180 mm
- 1166BM 160 mm
- 1168BM 160 mm

M213

73.038 Ft bruttó
57.510 Ft+áfa

024500213 1,8 Kg



25

Beta evorx

- 1201E 2,5x50-3x75-4x100-5,5x125-6,5x150-8x200 mm
- 1201EN 4x30 mm
- 1202E PH0x60-PH1x80-PH2x100-PH3x150 mm
- 1202EN PH1X30 mm
- 1207E/TX T6-T7-T8-T9-T10-T15-T20-T25-T27-T30-T40-T45
- 1253 3,5x100 mm

M118

282.385 Ft bruttó
222.350 Ft+áfa

024500118 8 Kg

140 MM MAGAS FIÓKOKHOZ



33

12"



IRÁNYVÁLTÓS
ÜTVECSÁVARBEHAJTÓ
1927P

- 1927P 1750 Nm
- 720L ○ 13-17-19-21-22-24 mm
- 720ME ○ 5-6-8-10-12-14-17-19 mm
- 720 ○ 10-12-13-14-15-16-17-18-19-21-22-24-27-30-32 mm
- 720LC ○ 17-19-21 mm

M230

138.875 Ft bruttó
109.350 Ft+áfa

024500230 3,2 Kg



25

- 30 Ø 2-3-4 mm
- 31 Ø 2-3-4-5-6-8 mm
- 32 Ø 4 mm
- 34 150 mm
- 35 200-250 mm
- 36 125 mm
- 1370 500 g
- 1390 Ø 35 mm
- 1692 3 m
- 1712TF
- 1719BMA/Q 200 mm
- ▲ 1719BMA/T 200 mm
- 1719BMA/P 200 mm
- ▶ 1719BMA/M 200 mm
- 1719BMA/R 200 mm
- 1737NX
- 1771 170 mm

M120

367.246 Ft bruttó
289.170 Ft+áfa

024500120 6,9 Kg



75

12"

- 920A 10-11-12-13-14-15-16-17-18-19-20-21-22-24-26-27-30-32 mm
- 920AN/125 125 mm
- 920AN/250 250 mm
- 920/25 - 920/42
- 920AL 10-12-13-14-15-16-17-18-19-22-24-27-30-32 mm
- 920FTX 10-12-14-16-18-20-22-24 mm
- ⊗ 920/55
- 920PE 5-5L-6-6L-7-7L-8-8L-10-10L-12-12L-14-14L
- 920TX T20-T25-T27-T30-T40-T45-T50-T55-T60-T20L-T25L-T27L-T30L-T40L-T45L-T50L

M320

254.089 Ft bruttó
200.070 Ft+áfa

024500320 5 Kg

NEW!

140 MM MAGAS FIÓKOKHOZ



146



1972/K20V
CSAVARBEHAJTÓ

- 410MIX/SEL19
- 861/C100
- 862F/A7
- 862XP/A16
- 1972/K20V-13BMC

T01 90.526 Ft bruttó
71.280 Ft+áfa
024240001



42 6-7-8-10-11-12-13-14-16-17-18-19-21-22-24-27-30 mm

17 2,7 kg

T05 68.923 Ft bruttó
54.270 Ft+áfa
024240005



42 6-7-8-9-10-11-12-13-14-15-16-17-18-19-20-21 mm

16 1,5 kg

T06 49.378 Ft bruttó
38.880 Ft+áfa
024240006



42 22-24-27-30-32 mm

5 2,1 kg

T31 74.587 Ft bruttó
58.730 Ft+áfa
024240031



31 Ø 2-3-4-5-6 mm 32 Ø 4 mm
55 6x7-8x9-10x11-12x13-14x15-16x17-18x19
20x22-21x23-24x26-27x29-30x32 mm
○ 96N/SC9 1,5÷10 mm

27 3 kg

T45 103.899 Ft bruttó
81.810 Ft+áfa
024240045



142 8-9-10-11-12-13-14-15-16-17-18-19 mm

12 1,3 kg

T50 58.636 Ft bruttó
46.170 Ft+áfa
024240050



○ 96T 2-2,5-3-3,5-4-4,5-5-6-7-8-10 mm

11 1,3 kg

T63 112.649 Ft bruttó
88.700 Ft+áfa
024240063



○ 952 7-8-10-12-13-14-17-19 mm

8 3,8 kg

T68 46.812 Ft bruttó
36.860 Ft+áfa
024240068



○ 951 2,5-3-4-5-6-8 mm

6 590 g

T80 112.649 Ft bruttó
88.700 Ft+áfa
024240080



○ 920A 10-11-12-13-14-15-16-17-18-19-20-21-22-23-24-26-27-30-32 mm
○ 920ME 5-6-8-10-12 mm
920/21 125 mm 920/22 255 mm
920/25 - 920/42 305 mm ⊕ 920/55

29 4,1 kg

T91 56.071 Ft bruttó
44.150 Ft+áfa
024240091



○ 900 4-4,5-5-5,5-6-7-8-9-10-11-12-13-14 mm
○ 900ME 2,5-3-4-5-6-8 mm
900/20 50 mm 900/21 150 mm
900/25 - 900BG/30 - 900/42 115 mm ⊕ 900/55

25 560 g

T92 61.722 Ft bruttó
48.600 Ft+áfa
024240092



○ 910A 6-7-8-9-10-11-12-13-14-15-16-17-18-19-20-21-22 mm
910/21 125 mm 910/42 210 mm
910/22 250 mm ⊕ 910/55
910/25

22 1,5 kg

T137 38.062 Ft bruttó
29.970 Ft+áfa
024240137



⊚ 1084BM 160 mm
⊚ 1150BM 180 mm
● 1166BM 160 mm

3 750 g

T145 43.205 Ft bruttó
34.020 Ft+áfa
024240145

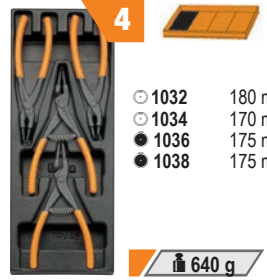

○ 1032 180 mm
○ 1034 170 mm
● 1036 175 mm
● 1038 175 mm

4 640 g

T221 15.431 Ft bruttó
12.150 Ft+áfa
024240221



● 1201E 3x75-4x100-5,5x150-6,5x150 mm
⊚ 1202E PH0x60-PH1x80-PH2x100 mm

7 530 g

T234 33.439 Ft bruttó
26.330 Ft+áfa
024240234



35 100-200 mm
1370 300 g
1390 ø 35 mm

4 1,3 kg

T236 32.918 Ft bruttó
25.920 Ft+áfa
024240236



■ 1719BMA/Q 200 mm
▲ 1719BMA/T 200 mm
■ 1719BMA/P 200 mm
▶ 1719BMA/M 200 mm
● 1719BMA/R 200 mm

5 870 g

MODULÁRIS MUNKAASZTALOK

NEW!

A Beta új MODULÁRIS munkaasztal termékcsaládja lehetővé teszi a szakemberek számára, hogy egyéni igényeiknek megfelelően alakítsák ki munkaterületüket.

A termékcsalád előre összeállított kombinációk széles választékában érhető el, de a konfiguráció teljes mértékben testre szabható, beleértve a munkalapokat, lábakat, szerszámkocsikat, szerszám szekrényeket, szerszám tartó falrendszereket és tartozékokat.



FIÓKOS MODULOK



FAL RENDSZER



LÁBAK



MUNKALAP

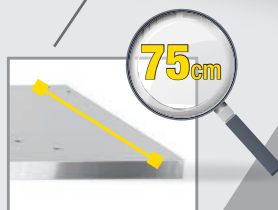

A 75 cm mély munkalap nagy, kényelmes és praktikus munkafelületet biztosít, amelyre satu is szerelhető, lehetővé téve a nagy igénybevételű jelentő munkák elvégzését.

Az új MODULÁRIS termékcsaládot a legújabb ergonomiai tanulmányok alapján tervezték, és a Beta termékek jól ismert robusztusságával és minőségével rendelkezik, így nélkülözhetetlen partner a munkában.

3D
view

ÁLLÍTSA ÖSSZE SAJÁT, EGYEDI
MŰHELYBERENDEZÉSÉT! www.beta-tools.com

FEDEZZE FEL AZ ONLINE KONFIGURÁTORT



C58BC-W2,1+SVR

- Rétegelt fa munkalap (2100x750 mm), 38 mm vastag
- Központi zár elől
- Acélszerkezet 4 tartólábbal
- Furatokkal a satu rögzítéséhez (1599F/150 - 1599GI/150, a satu külön rendelhető)
- 2 db alsó keskeny tárolópolc, 1788x335 mm, vastagság: 40 mm
- Statikus terhelhetőség: 800 kg, egyenletesen elosztva
- Padlóhoz rögzíthető

4 db perforált szerszámtartó panel készlet, amely tartalmazza:

- 3 db tartókonzol
- 6 db függőleges konzol, 400 mm
- 2 db vízszintes konzol, 1015 mm, 1 db elektromos csatlakozónak kialakított 19" keret (nem tartozék)
- 4 db perforált szerszámtartó panel, 1015x25x400 mm



C58BC-W2,1 4C+SVR

146 Kg

NEW!

Fa munkalapos munkapad, 2,1 m széles, 4 fiókkal

- 4 db teleszkópos, csapágyazott fiók (367 mm x 588 mm):
2 db fiók 70 mm magas
2 db fiók 140 mm magas
- A fiókok habgumival bélelték

Mindegyik fiókba 4 db EVA habszivacs vagy ABS hőformált tálcá helyezhető



Ral 2011	Ral 7016
058000723	058000727

565.277 Ft bruttó
445.100 Ft+áfa



C58BC-W2,1 4CA+SVR

161 Kg

NEW!

Fa munkalapos munkapad, 2,1 m széles, 4 fiókkal és ajtós modulal

- 1 db zárható ajtós modul
- 4 db teleszkópos, csapágyazott fiók (367 mm x 588 mm):
2 db fiók 70 mm magas
2 db fiók 140 mm magas
- A fiókok habgumival bélelték

Mindegyik fiókba 4 db EVA habszivacs vagy ABS hőformált tálcá helyezhető



Ral 2011	Ral 7016
058000733	058000738

626.999 Ft bruttó
493.700 Ft+áfa



C56PL 0

056000021 18,5 kg

 122.936 Ft bruttó
 96.800 Ft+áfa

Összezsukható munkapad

- Könnyű, kompakt, könnyen szállítható
- Gumival védett fogantyú a hatékony szállítás érdekében
- Csúszásgátló burkolattal rendelkező lábak

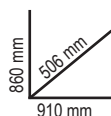
 MÉG
KÖNYVEBB! 18.5 KG
C56BLP

056000005 11,4 kg

 97.219 Ft bruttó
 76.550 Ft+áfa

NEW!
Univerzális, összezsukható munkapad

- Polipropilén munkalap, 820x630 mm, milliméteres és collos beosztás
- A fogantyúnál fogva könnyen szállítható
- Alsó tárolópolc
- Teleszkópos alumínium lábak (550-820 mm)
- Állványként is használható
- Csúszásmentes lábak

MINDÖSSZE 11,4 KG!

**PIILANATOK ALATT FELÁLLÍTHATÓ,
 KÖNNYEN SZÁLLÍTHATÓ, ÖSSZECSUKVA KIS
 HELYEN IS ELFÉR.**
RÖGZÍTŐ TARTOZÉKOK:

- 2 DB CSÚSZÓBILINCS
- 2 DB FIX BILINCS
- 2 DB FÉMLEMEZ TARTÓ

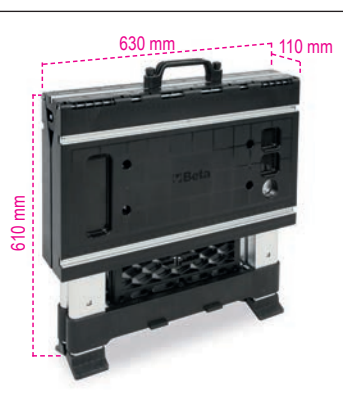

3068

 220.663 Ft bruttó
173.750 Ft+áfa

030680000

61 kg

Alacsony villás kézi raklapemelő

Jellemzők:

- 2 db kormányzott kerék, méret: 200 mm x 50 mm, anyag: PU
- Dupla villa görgők, méret: 80 mm x 70 mm, anyag: PU
- Be- és kivezető görgők a raklap könnyű felvételéhez
- Mélységgütköző
- Süllyesztési sebesség szabályozó csap
- Biztonsági túlnyomást szabályozó szelep



Műszaki adatok:

- Maximális teherbírás: 2500 kg
- Teljes hossz: 1200 mm
- Villa hossz: 800 mm
- Villaszárak távolsága: 540 mm
- Villa szélesség: 160 mm
- Vonórúd magasság: 1230 mm
- Max. emelési magasság: 115 mm



800 mm

 kg
2500

 200.089 Ft bruttó
157.550 Ft+áfa
3069

69,5 kg

030690000

Kézi raklapemelő

Jellemzők:

- 2 db kormányzott kerék, méret: 200 mm x 50 mm, anyag: PU
- Dupla villa görgők, méret: 80 mm x 70 mm, anyag: PU
- Be- és kivezető görgők
- Mélységgütköző
- Süllyesztési sebesség szabályozó csap
- Túlterhelés biztonsági szelep
- **3 állású kezelőkar**

Műszaki adatok:

- Maximális teherbírás: 2500 kg
- Teljes hossz: 1550 mm
- Villa hossz: 1150 mm
- Villaszárak távolsága: 540 mm
- Villa szélesség: 160 mm
- Vonórúd magasság: 1230 mm
- Max. emelési magasság: 115 mm
- Raklap folyosó méret: 800 mm x 1200 mm hossz: 1805 mm
- Fordulási sugár: 1347 mm



1150 mm

 kg
2500
C48M

048000230

140 kg

 951.548 Ft bruttó
749.250 Ft+áfa

Akkumulátoros, platós kézikocsi

- 24V - 400W motorral, 2x12V 33Ah akkumulátorral és Curtis vezérlőkártyával felszerelt kézikocsi
- Csúszásmentes gumival borított masszív acélból készült plató. A peremen elhelyezkedő, rögzíthető rácspanelek meggátolják a szállított tárgyak leesését
- A panelek nagyobb darabok szállítása esetén eltávolíthatók
- Kettő Ø 260 mm pneumatikus hajtókerék
- Kettő Ø 150 mm gumi forgó kerék, mágneselek és differenciálmű
- Külső akkumulátortöltővel - 220V/50Hz - V/A 24/12

 kg
400

 1100 mm
 630 mm
 1280 mm

FUNKCIONÁLIS SPECIFIKÁCIÓK

- Teherbírás: **400 kg**
- Sebesség: **4-6 km/h** (szabályozható)
- Akkumulátor üzemidő: **4 óra**
- Teljes terheléssel megengedett legnagyobb emelkedő: **6%**
- 100 kg terheléssel megengedett legnagyobb emelkedő: **18%**

MŰSZAKI ADATOK

- Külső méret: 1280 mm x 630 mm x 1100 mm
- Plató hasznos rakfelülete panelekkel: 1180 mm x 580 mm
- Plató hasznos rakfelülete panelek nélkül: 1260 mm x 620 mm
- Plató magassága: 320 mm
- Akkumulátortartó magassága: 65 mm
- Tömeg akkumulátorral: 140 kg

BIZTONSÁGI BERENDEZÉSEK:

- Elektromos fék
- Hangjelző
- Zúzódásvédő
- Akkumulátor töltés szint jelző
- Curtis vezérlőkártya

C41H

21 kg

Három fiókos húzható szerszámtáska

- Fém szerkezet és műanyag: nagy szilárdság és kis súly
- 2 szétválasztható modul: 1 db felső modul és 1 db alsó modul: 2 fiók + 1 doboz
- A szerkezetbe integrált 160 mm átmérőjű kerekkel lépcsőn is könnyen szállítható
- Oldalsó központi zár az alsó modul fiókjainak zárásához
- Teleszkópos, csapágyazott vezetősínekre szerelt fiókok kettős zárkapoccsal
- Teleszkópos alumínium fogantyú
- Beépített szerelékartár
- 8 különböző színben rendelhető

 C41H W
RAL 9016

 C41H Y
RAL 1023

 C41H R
RAL 3000

 C41H V
RAL 6016

 C41H B
RAL 5002

 C41H G
RAL 7016

 C41H N
RAL 9005

 920 mm
335 mm
536 mm

	041000002		041000021
	041000024		041000006
	041000012		041000008
	041000010		041000005

 192.888 Ft bruttó
151.880 Ft+áfa
C19

021190001

3,4 kg

 19.545 Ft bruttó
15.390 Ft+áfa
Háromrekeszes szerszámos láda fémlemezből

 160 mm
200 mm
450 mm

C20L

021200002

5,4 kg

 29.832 Ft bruttó
23.490 Ft+áfa
Ötrekeszes szerszámos láda fémlemezből

 210 mm
200 mm
550 mm

CP15

021150201

2 kg

 16.459 Ft bruttó
12.960 Ft+áfa
Műanyag szerszámos láda kivehető betéttel és tálcák kis tárgyak elhelyezésére

- 1 tálcák kis tárgyak elhelyezésére, fedélbe beépítve
- 2 kivehető tálcák kis tárgyak elhelyezésére állítható elválasztókkal
- 1 belső betét állítható elválasztókkal

 250 mm
240 mm
445 mm

Szerszámos láda acéllemezből
C22B-0

022000150

13 kg

 77.673 Ft bruttó
61.160 Ft+áfa

720x320x310 mm

C22BM-0

022000160

20 kg

 90.018 Ft bruttó
70.880 Ft+áfa

850x360x350 mm

C22BL-0

022000170

26 kg

 120.358 Ft bruttó
94.770 Ft+áfa

1010x410x400 mm



2700S/VU

20 kg

NEW!

Összecsukható szerszámkocsi külső munkákhoz, üres



995 mm

SZABADALMAZTATOTT!
995 mm
395 mm
765 mm256.667 Ft bruttó
202.100 Ft+áfa

- 2 db teleszkópos fiók, mindkét irányban nyitható (588 mm x 277 mm)
- Nagy alsó szerszámrekesz: 588 mm x 277 mm x 220 mm
- Szerkezet lemezből
- Kettő Ø 160 mm rögzített és kettő Ø 100 mm forgó kerék fékkel
- Termoplasztik munkalap 6 beépített tálcával kis tárgyak elhelyezésére
- Központi zár
- A fiókokban elválasztók és MC hőformált tálcák a szerszám elhelyezésére



Ral 2011	Ral 7016	Ral 3000
027000231	027000232	027000233

n°	Max
2	70 mm
	20 kg

- Zárható kocsi összecsukható vázzal a könnyebb szállítás érdekében

+100 DARAB **Beta SZERSZÁM,**
AMELYET AZ ÁR TARTALMAZ
nettó ára:
89.100 Ft



Mennyiség/megnevezés

- 7 csillag-villáskulcsok 6-7-8-10-13-17-19 mm
9 imbuszkulcsok \varnothing 1,5-2-2,5-3-4-5-6-8-10 mm
1 Allítható villáskulcs 150 mm
61 60 darabos csavarhúzóbetét és mágneses betéttartó készlet, műanyag dobozban
1 oldalcsípőfogó, csúszásmentes kétrétegű PVC bevonatú markolat ipari kivitel \approx 160 mm
1 műszerész olló
1 robusztus kombinált fogó csúszásmentes kétrétegű PVC bevonatú markolat ipari kivitel \approx 180 mm
3 Csavarhúzó Phillips®-csavarokhoz \bullet 3,5x100-5,5x150-6,5x150
3 Csavarhúzó Phillips®-csavarokhoz \oplus PH0x100-PH1x120-PH2x150
1 lakatos kalapács 300g
1 fékes mérőszalag 3m
1 dekorkés 18 mm
10 Letörhető dekorkéspenge, 18 mm széles 1771HD 1771, 1771BM, 1771HD

Beta N.

- 42
BW 96N/SC9
111E
861/C61
1082G
1128BMX
1150G
1290
1292
1370
1692
1771
1771RL



570 mm

C51

21 kg

Szerszámkocsi

- 3 db csúszásmentes, bordázott gumival borított polc
- Középső polc két magasságban rögzíthető
- Négy Ø 100 mm kerék: 2 rögzített és 2 forgó kerék (egy kerék fékezhető)



Ral 2011	Ral 7016	Ral 3000
051000001	051000002	051000003

99.276 Ft bruttó
78.170 Ft+áfa900 mm
450 mm
800 mm

2080/V12

020800000 1,8 kg

 20.574 Ft bruttó
16.200 Ft+áfa
Szerszámtáska 12 darab kivehető dobozzal

Kivehető, visszazárható és átlátszó tálcák apró cikkek tárolására, a tartalom azonnali áttekintéséhez, övre akaszthatók.



300x330x145 mm

2080/V17

020800200 750 g

 7.722 Ft bruttó
6.080 Ft+áfa
Szerszámtáska 17 darab kivehető rendező műanyag dobozzal

Kis alkatrészek rendezett tárolásához és szállításához elengedhetetlen.



335x285x65 mm

2080/DS

020800210 760 g

 7.201 Ft bruttó
5.670 Ft+áfa
Szerszámtáska 15 darab rekesszel és 10 darab kivehető válaszfallal

Tökéletes megoldás aprócikkek, így csavarok, anyák, alátétek, szegecsek és tiplik szállítására.



Egymásra tehető és rögzíthető



375x315x65 mm



440x330x75 mm



Egymásra tehető és rögzíthető

2036/TV

020360000 7,5 kg

 169.228 Ft bruttó
133.250 Ft+áfa
Kerekes polipropilén szerszámtáska, alumínium profillal merevítve, üres

- 2 szerszámpanel
- Teleszkópos fogantyúval
- Csapágyazott kerekek



480x267x408 mm



• 2 szerszámpanel

C552.984 Ft bruttó
41.720 Ft+áfa

021050000 2,8 kg

Hátizsák

- Kivehető belső szerszámtartó panel
- 6 db külső zseb és 2 db belső zseb
- Vízálló műanyag váz
- Kettős biztonsági pánt a hátizsák vállra rögzítéséhez
- Párnázott ergonomikus hátfal



400x200x500 mm

C6T77.153 Ft bruttó
60.750 Ft+áfa

021060010 4,9 kg

Kerekes hátizsák

- Teleszkópos szállító fogantyú
- A vázba süllyesztett kerekek porvédő burkolattal a hátizsákként történő használathoz
- Két kivehető szerszámtartó panel
- Belső zseb és öt külső zseb
- Vízálló műanyag váz



360x200x480 mm

Szerszámos táska

- Merev váz
- Kettős fenéklap
- Lehajtható fogantyú a szerszámok elérésének megkönnyítésére
- Külső és belső szerszámtartó gumipántok és zsebek
- Bélés
- Szerelékartató tálcá a kettős fenéklapban
- Előkészítés a C8 húzható szerszámkocsival történő használatra



420x220x250 mm

(C10S - 420 mm) (C10 - 520 mm)

C10S43.205 Ft bruttó
34.020 Ft+áfa

021100001 2,9 kg

C1056.071 Ft bruttó
44.150 Ft+áfa

021100000 3,3 kg

520x220x250 mm

C1132.410 Ft bruttó
25.520 Ft+áfa

021110000 1,8 kg

Szerszámos táska

- Vízálló merev műanyag váz
- Külső és belső szerszámtartó gumipántok és zsebek
- A kétrétegű fedélbe épített dokumentumtartó zsebek



410x230x250 mm

C7AT41.669 Ft bruttó
32.810 Ft+áfa

021070010 2,8 kg

Szerszámtáska tartós hightech szövetből

- Kiemelten ellenálló hightech szövetből készült
- Megerősített gumitalppal
- Dupla felső kézipánt a biztonságos, kiegyensúlyozott tartásért
- Nagy elülső cipzáras dokumentumtároló zseb
- Zárható rekesz
- 2 db tépőzáras oldalzseb
- Tágas belső rekesz kiegészítő dokumentum tartó zsebbel



470x200x340 mm

- **A táska mindkét oldalán cipzáros**, így gyorsan hozzáférhetünk a szerszámokhoz:
 - 29 db szerszámtartó rekesz és 13 db rugalmas szerszámtartó szalag elöl;
 - 33 db szerszámtartó rekesz hátul
- Állítható, bélelt vállpánttal szállítva

- Bélelt laptop és tablet tároló rekesz (max. 370 mm x 250 mm eszköz)



C9DA

021090005

2,4 kg

 34.468 Ft bruttó
27.140 Ft+áfa
Nagyra nyitható szerszámtáska

- Kiemelten ellenálló hightech szövetből készült
- Kemény, vízálló műanyag fenéklap
- Megerősített felső kézipánt a biztonságos tartásért
- 2 db tépőzáras oldalzseb

Két, nagyra nyitható oldalsó szerszámtartó rekesz a gyors hozzáférés és a könnyű átláthatóság érdekében

- 22 db szerszámtartó zseb és kiegészítő cipzáras rekesz elöl
- 14 db szerszámtartó zseb és kiegészítő cipzáras rekesz hátul
- Állítható, bélelt vállpánttal szállítva



420x220x310 mm

C3

021030000

917 g

 22.123 Ft bruttó
17.420 Ft+áfa
Mini szerszámtáska hightech szövetből

- 1 db cipzáras elülső külső zseb
- 2 db oldalsó zseb tálcával
- 1 db praktikus tépőzáras hátsózseb
- 1 db kivehető belső szerszámtartó panel két oldalt gumipánttal



230x110x320 mm



- USB csatlakozó mobilkészülékek töltéséhez

2001/BZ27 VU

020010157

3,9 kg

 95.669 Ft bruttó
75.330 Ft+áfa
Összehajtható szerszámos táska, 27 darabos szerszámkészlettel univerzális alkalmazásra

380x290x60 mm

27
Mennyiség/megnevezés

- | | |
|---|---------|
| 1 műszerész olló | Beta N. |
| 1 kombinált fogó 180 mm | 1128BMX |
| 6 csillag-villáskulcsok 7-8-10-13-17-19 mm | 1150 |
| 3 csavarhúzó hasítottfejű csavarokhoz 3x75 - 4x100 - 5,5x150 mm | 42 |
| 3 csavarhúzó keresztfejű Phillips® csavarokhoz PH0x60 - PH1x80 - PH2x100 mm | 1201E |
| 9 imbuszkulcs 1,5-2-2,5-3-4-5-6-8-10 mm | 1202E |
| 1 lakatos kalapács 300 g | 96/SC9 |
| 1 vízpumpafogó 250 mm | 1370 |
| 1 fékes mérőszalag 5 m | 1048N |
| 1 dekorkés 18 mm | 1692/5 |
| | 1771 |

42

BETA IKONIKUS VILLÁSKULCS



A karcsú profilnak köszönhetően stílusos, vékony, kézreálló forma

A Beta csillag-villáskulcs robusztus, ellenálló és ergonomikus, a lehető legjobb szerszám. A kulcs a legmodernebb automatizációs technológiával és kitűnően képzett szakemberek felügyeletével az olaszországi Sovicóban és Sulmonában készül.



HATÉKONY

A hosszabb erőkarnek köszönhetően az ISO 1711 szabványban előírt nyomaték kétszerese érhető el.

ERŐS

Figyelemreméltóan erős: nem rendeltetészerű használat esetén a kulcs deformálódik, de nem törik.

ERGONOMIKUS

A 15 fokban hajlított fej védi a kezét. A forma öntéssel lett kialakítva, így tovább már nem hajlik.

42/SP15
 000421078

61.722 Ft bruttó

48.600 Ft+áfa

15 darabos csillag-villáskulcs készlet, műanyag tartóval



 6-7-8-9-10-11-12-13-14-15-16-17-19-22-24 mm

42/SP25
 000421085

157.912 Ft bruttó

124.340 Ft+áfa

25 darabos csillag-villáskulcs készlet, műanyag tartóval



 6-7-8-9-10-11-12-13-14-15-16-17-18-19-20-21-22-23-24-25-26-27-28-30-32 mm

55/B12N
 000550164

50.406 Ft bruttó

39.690 Ft+áfa

12 darabos villáskulcs készlet, tartós poliészterből készült összetekkerhető tokban

 6x7-8x9-10x11-12x13-14x15-16x17-18x19-20x22-21x23-24x26-25x28-30x32 mm

42/SC9I
 000421087

36.005 Ft bruttó

28.350 Ft+áfa

9 darabos csillag-villáskulcs készlet, kompakt tartóval

- Kompakt, praktikus, könnyen hordozható tartó
- Könnyen azonosítható kulcsméret
- A villáskulcs biztonságosan rögzítve a tartóban

 8-10-11-12-13-14-15-17-19 mm

141/B6

001410066

Egyenes racsnis csillag-villáskulcs készlet, vászon tartóban

8-10-13-14-17-19 mm



39.091 Ft bruttó
30.780 Ft+áfa

142SN/SC9

001420259

9 darabos csuklós racsnis csillag-villáskulcs készlet, kompakt tartóval

8-10-11-12-13-14-15-17-19 mm



86.411 Ft bruttó
68.040 Ft+áfa

142/SC9I

001420087

9 darabos csuklós racsnis csillag-villáskulcs készlet, kompakt tartóval

8-10-11-12-13-14-15-17-19 mm



72.009 Ft bruttó
56.700 Ft+áfa

192/S2

001920070

2 darabos racsnis csillagkulcs készlet



22.123 Ft bruttó
17.420 Ft+áfa

8 MÉRET 2 CSILLAGKULCCSAL

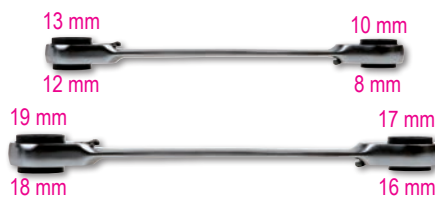

186 8-32

001860008

Önzáró kulcs automatikus visszaállítással 8 és 32 mm közötti hatszögű csavarokhoz
Ideális négyszög, hatszög, Spline, Torx®, illetve sérült csavarokhoz is



L 260 mm

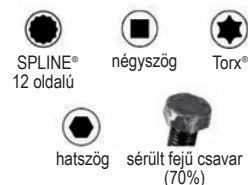
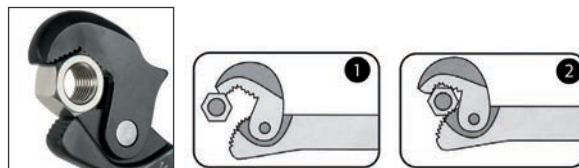

16.459 Ft bruttó
12.960 Ft+áfa

111

ÁLLÍTHATÓ VILLÁCSKULCSOK SKÁLÁVAL



A Beta 111 új, állítható, mérőskálával ellátott villáskulcsa fokozatmentesen állítható, így a befogó pófák különböző méretű csavarokhoz méretezhető

A 15°-ban elforgatott fejnek köszönhetően a nehezen hozzáférhető helyeket is elérhetjük, mint az ikonikus „42” csillag-villáskulcsunkkal

15°

Kompakt fej teljesen nyitott pófával

A markolat kialakított lyuknál felakasztható

Kettős lézeres skála:
mm/coll

A nagy szilárdságú ötvöztött acél fokozott csavaroszilárdságot biztosít

A speciális hőkezelés kiemelkedő kopásállóságot biztosít

Az új ergonomikus kivitel 20%-kal könnyebb

111E



Állítható **krómozott** villáskulcs skálával
• Jobbmenetes orsó

A max



	L mm	L "	A max mm		Ft
111E 100	100	4	15	001110110	8.750 Ft bruttó 6.890 Ft+áfa
111E 150	150	6	24	001110115	8.750 Ft bruttó 6.890 Ft+áfa
111E 200	200	8	29	001110120	10.808 Ft bruttó 8.510 Ft+áfa
111E 250	250	10	34	001110125	13.373 Ft bruttó 10.530 Ft+áfa
111E 300	300	12	40	001110130	17.488 Ft bruttó 13.770 Ft+áfa
111E 380	380	15	45	001110138	34.468 Ft bruttó 27.140 Ft+áfa
111E 450	450	18	54	001110145	57.099 Ft bruttó 44.960 Ft+áfa
111E 600	600	24	62	001110160	78.702 Ft bruttó 61.970 Ft+áfa

111E/D3

35.497 Ft bruttó

27.950 Ft+áfa

NEW!

001110163

3 darabos állítható villáskulcs készlet skálával, **krómozott**

111E 150

111E 200

111E 250



111CM



Széles nyílású, állítható, **krómozott** rövid villáskulcs
• Jobbmenetes orsó

A max



	L mm	L "	A max mm		Ft
111CM 170	170	6	32	001110770	12.865 Ft bruttó 10.130 Ft+áfa
111CM 220	220	8	38	001110722	15.951 Ft bruttó 12.560 Ft+áfa
111CM 270	270	10	46	001110727	21.095 Ft bruttó 16.610 Ft+áfa

111EN



Állítható **foszfátzott** villáskulcs skálával
• Balmenetes orsó

A max



	L mm	L "	A max mm		Ft
111EN 100	100	4	15	001110410	7.722 Ft bruttó 6.080 Ft+áfa
111EN 150	150	6	24	001110415	8.230 Ft bruttó 6.480 Ft+áfa
111EN 200	200	8	29	001110420	9.258 Ft bruttó 7.290 Ft+áfa
111EN 250	250	10	34	001110425	11.836 Ft bruttó 9.320 Ft+áfa
111EN 300	300	12	40	001110430	15.951 Ft bruttó 12.560 Ft+áfa
111EN 380	380	15	45	001110438	31.890 Ft bruttó 25.110 Ft+áfa
111EN 450	450	18	54	001110445	54.013 Ft bruttó 42.530 Ft+áfa

96/SC9
000960374 6.693 Ft bruttó
5.270 Ft+áfa

9 darabos hajlított imbuszkulcs készlet

Ø mm	L mm
1,5	45
2	50
2,5	57
3	64
4	72
5	83
6	94
8	105
10	119



96BPC/SC9
000960354 12.865 Ft bruttó
10.130 Ft+áfa

9 darabos gömbfejű hajlított imbuszkulcs készlet

Ø mm	L mm
1,5	79
2	84
2,5	89
3	99
4	108
5	126
6	148
8	168
10	187



97BTX/SC8
000970164 24.689 Ft bruttó
19.440 Ft+áfa

8 darabos gömbfejű imbuszkulcs készlet Torx®-csavarokhoz

Ø mm	L mm
T9	62
T10	71
T15	81
T20	92
T25	94
T27	105
T30	114
T40	129

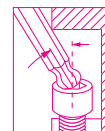

97BTXL/SC8
000970364 27.775 Ft bruttó
21.870 Ft+áfa

8 darabos gömbfejű imbuszkulcs készlet Torx®-csavarokhoz

Ø mm	L mm
T9	80
T10	86
T15	100
T20	110
T25	126
T27	140
T30	160
T40	176

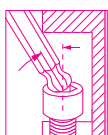

EXTRA HOSSZÚ +25%



97BRTL/SC8
000970464 25.718 Ft bruttó
20.250 Ft+áfa

8 darabos hosszú hajlított gömbfejű imbuszkulcs készlet, Tamper Resistant Torx® csavarokhoz

Ø mm	L mm
T9	80
T10	86
T15	100
T20	110
T25	126
T27	140
T30	160
T40	176

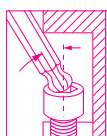

EXTRA HOSSZÚ +25%



96LP/SC9
000961354 16.459 Ft bruttó
12.960 Ft+áfa

9 darabos hosszú, gömbfejű, hajlított imbuszkulcs készlet

Ø mm	L mm
1,5	90
2	100
2,5	112
3	127
4	144
5	163
6	184
8	204
10	230

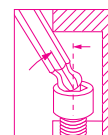

EXTRA HOSSZÚ +30%



96BP-HO/SC9 13.373 Ft bruttó
000961254 **10.530 Ft+áfa** **NEW!**

9 darabos gömbfejű hajlított imbuszkulcs készlet, csavar megtartó véggel

Ø mm	L mm
1,5	79
2	84
2,5	89
3	99
4	100
5	126
6	148
8	168
10	187



953/S5 56.071 Ft bruttó
009530305 **44.150 Ft+áfa**

5 darabból álló hatszögű csuklós külső T kulcs

Ø 3-4-5-6-8 mm

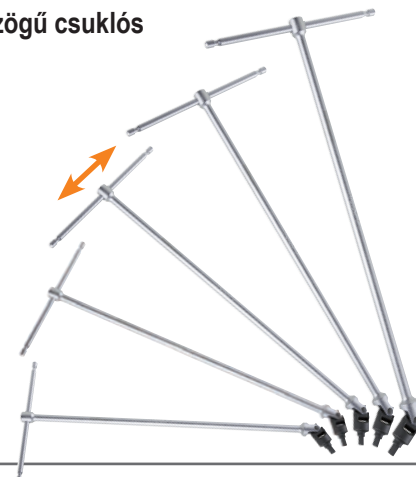
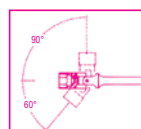

96T/S5P
000960946

21.095 Ft bruttó
16.610 Ft+áfa

5 darabos T-szárú imbuszkulcs készlet, műanyag markolattal

○ 2,5-3-4-5-6 mm



97TTX/S6
000970791

27.775 Ft bruttó
21.870 Ft+áfa

6 darabos T-szárú imbuszkulcs készlet Torx®-csavarokhoz, műanyag markolattal

○ T10-T15-T20
T25-T30-T40



951
009510687

42.177 Ft bruttó
33.210 Ft+áfa

AZ EREDETI

A kulcs 1980-as bevezetésekor forradalmian újnak számított. Nagy ellenállású csavarokkal történő munkavégzésre tervezett, gyors kezelhetőséget, nagy csavarillesztési pontosságot és rugalmas felhasználást kínálja. A hatszögű nyél tetszés szerint állítható. A hatszögű végződéseket úgy tervezték, hogy az elérhető maximális nyomatékot vigyék át a csavarra. A nyél hosszúsága a csavarra történő jelentős nyomatékok átvitelét is lehetővé teszi - mindezt túlzott erőkifejtés nélkül. A folyamatos gyártásfejlesztések eredményeképpen a kulcs ma már homokfúvott felülettel rendelkezik, és a hatszögű végzések markáns élei lehetővé teszik a jobb illeszkedést sérült fejű csavarok esetében is. A lézeres jelölés masszívabb nyelet eredményez.

6 darabos T-szárú imbuszkulcs készlet

○ 2,5-3-4-5-6-8 mm



952
009520079

84.353 Ft bruttó
66.420 Ft+áfa

A MEGBÍZHATÓ

A kulcs sikerének titka a megbízható, pontos előpozicionálás. A csukló minősége nem romlik az évek során, így utánállítás nélkül is hosszú ideig kiválóan funkcionál. A dugókulcs elfordulási szöge 60°. Rögzített helyzetben 90°-os szögben is használható. Csúszó T-szár, mely teljes hosszában megállítható a kívánt pozícióban. Háromszoros méretű jelölés a fejen.

7 darabos csuklós T-szárú dugókulcs készlet

○ 7-8-10-12-13-14-17 mm

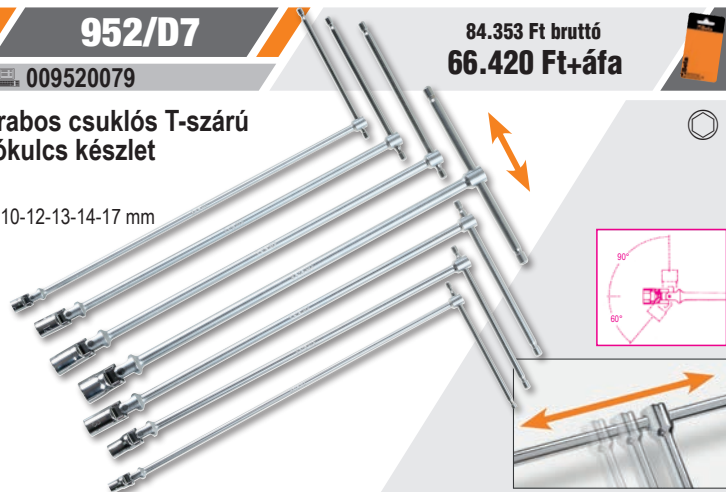

950/D6
009500096

56.071 Ft bruttó
44.150 Ft+áfa

6 darabos T-szárú dugókulcs készlet

○ 7-8-10-13-17-19 mm



96BP-CL/SC9

000961619

 16.980 Ft bruttó
13.370 Ft+áfa

9 darabos színezett, hosszú, gömbfejű, hajlított imbuszkulcs készlet

Ø mm	L mm
1,5	91
2	102
2,5	113
3	128
4	143
5	163
6	185
8	206
10	231

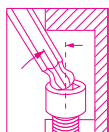
97BTX-C/SC8

000971658

 27.775 Ft bruttó
21.870 Ft+áfa

8 darabos színezett, gömbfejű, hajlított imbuszkulcs készlet Torx® csavarokhoz

Ø mm	L mm
T9	80
T10	86
T15	90
T20	95
T25	100
T27	105
T30	114
T40	124

142MC/SC9I

001422087

 75.095 Ft bruttó
59.130 Ft+áfa

9 darabos színezett csillag-villáskulcs készlet, irányváltós racsnival, kompakt tartóban

Ø mm	L mm
8x8	136
10x10	159
11x11	168
12x12	174
13x13	180
14x14	190
15x15	200
17x17	233
19x19	248



**EXTRA HOSSZÚ
+30%**

860/C27

008600880

 29.832 Ft bruttó
23.490 Ft+áfa

25 db csavarhúzóbetét, 1 db betéttartó és 1 db irányváltós racsnival, műanyag dobozban

- 860LP 0,5x3-1,0x5,5-1,2x6,5 mm
- 860PE 2-2,5-3-4-5-6 mm
- ⊕ 860PH PH1-PH2(x2)-PH3
- ⊕ 860TX T6-T8-T10-T15-T20-T25-T30-T40
- ⊕ 860PZ PZ1-PZ2(2x)-PZ3
- 860/55 100 mm
- 892/0 ○ 1/4 ■ 1/4

860/C38P

008600878

 56.071 Ft bruttó
44.150 Ft+áfa

1 db betéttartó irányváltós racsnival és nyéllal, 27 db csavarhúzóbetét, 8 db hatlapú dugókulcs és 2 db tartozék szivacsbetétes fémdobozban



- 860LP 0,6x4,5-0,8x5,5-1,0x5,5-1,2x6,5 mm
- 860PE 2-2,5-3-4(x2)-5(x2)mm
- ⊕ 860PH PH1(x2)-PH2(x2)-PH3
- ⊕ 860TX T10-T15-T20-T25-T30-T40
- ⊕ 860PZ PZ1(x2)-PZ2(x2)-PZ3
- 900 ○ 5-5,5-6-7-8-9-10-13 mm
- 892/0 ● 1/4 ■ 1/4
- 892/3 ● 1/4 ■ 1/4
- 855P ⊕ 240 mm

1263MC/D8

012632008

 21.603 Ft bruttó
17.010 Ft+áfa

8 darabos színezett csavarhúzó készlet

- 1260MC ● 2,5x50-3x75-4x100-5,5x125
6,5x150 mm
- 1262MC ⊕ PH0x60-PH1x80
PH2x100 mm

1257LPH/S8

012570210

 22.631 Ft bruttó
17.820 Ft+áfa

8 darabos színezett műszerész csavarhúzó készlet

- 1257PH ⊕ PH00-PH0-PH1
- 1257LP ● 0,4x2-0,4x2,5-0,5x3
0,6x3,5-0,8x4 mm



180x120x50 mm

A PRAKTIKUS, ERGONOMIKUS BETA EVOX

Beta **EVOX-E**

CSAVARHÚZÓ MÁR ELEKTROMOS VÁLTOZATBAN IS KAPHATÓ!

1/4

Akkumulátor: egy töltési ciklussal akár 1 000 csavarbehajtás

Sokoldalúság: a 6 darab különböző, 50 mm hosszú bitfejjel és övtáskával szállított csavarhúzó minden igényt kielégít. Emellett az összes betét 1/4" hatlapfejú csatlakozókkal is használható.

Praktikum: a kisebb méretének és a szár melletti beépített LED-nek köszönhetően kis, gyengén világított helyen is tökéletes.

Tökéletes fogás: belesimul a kézbe és stabil, kényelmes fogást biztosít elektromos és kézi használat mellett is, így kevésbé terheli a kezét és a csuklót.



6 DB 50 MM HOSSZÚ TARTOZÉK BETÉT

1210E/GE

012100701

56.071 Ft bruttó
44.150 Ft+áfa

Evox-E elektromos csavarhúzó



1211E/GE

012110701

61.214 Ft bruttó
48.200 Ft+áfa

Evox-E elektromos csavarhúzó

△1000 V



Műszaki adatok:

- 3.7V 2300mAh lítium akkumulátor
- Maximális nyomaték elektromos üzemmódban 1,2 Nm
- Töltési ciklusonként több mint 1 000 behajtás 1,2 Nm nyomatékkal
- Fordulatszám: 250 f/p
- Kiemelkedő statikus ellenállás (akár 12 Nm, kézi meghúzás)
- 1/4" mágneses betéttartó
- Minden szabványos betéttel kompatibilis
- Kiemelkedő mechanikai ellenállás
- USB-C kábelen keresztül újratölthető (tartozék)
- Az USB-C csatlakozót csavarzár védi
- Elöl LED körfény a munkaterület jobb láthatóságáért
- A töltést LED lámpák jelzik
- Az Evox csavarhúzó által inspirált ergonomikus műanyag markolat
- Beépített, tömített nyomógombok
- Praktikus övtáska betéttartó zsebekkel (6 db szigetelt bitfejjel)

1203E/D5

012031001

 10.287 Ft bruttó
8.100 Ft+áfa

5 darabos csavarhúzó készlet

 1201E ● 3,5x100-5,5x150-6,5x150 mm
 1202E ⊕ PH1x80-PH2x100 mm

1203E/D8P

012031018

 14.402 Ft bruttó
11.340 Ft+áfa

8 darabos csavarhúzó készlet

 1201E ● 2,5x50-3x75-4x100-5,5x100-6,5x150 mm
 1202E ⊕ PH0x60-PH1x80-PH2x100 mm

1203E/D10N

012031019

 18.517 Ft bruttó
14.580 Ft+áfa

10 darabos csavarhúzó készlet

 1201E ● 2,5x50-3x75-4x100-5,5x150-6,5x150 mm
 1202E ⊕ PH0x60-PH1x80-PH2x100 mm
 1201EN ● 4x30 mm
 1202EN ⊕ PH1x30 mm

1207E/TX-D7

012071207

 18.517 Ft bruttó
14.580 Ft+áfa

7 darabos csavarhúzó készlet

1207E/TX ⊕ T6-T8-T10-T15-T20-T25-T30

1263/D8

012630008

 20.066 Ft bruttó
15.800 Ft+áfa

8 darabos csavarhúzó készlet

 1260 ● 2,5x50-3x75-4x100-5,5x125-6,5x150 mm
 1262 ⊕ PH0x60-PH1x80-PH2x100 mm

1263/D10

012630010

 25.718 Ft bruttó
20.250 Ft+áfa

10 darabos csavarhúzó készlet

 1260 ● 3x75-3,5x100-4x125-5,5x150-6,5x150 mm
 1262 ⊕ PH0x60- PH1x80-PH2x100 mm
 1260N ● 4x30 mm
 1262N ⊕ PH1x30 mm

1267TX/D7

012670307

 25.210 Ft bruttó
19.850 Ft+áfa

7 darabos csavarhúzó készlet

1267TX ⊕ T6-T8-T10-T15-T20-T25-T30

1293/S12

012930203

 27.775 Ft bruttó
21.870 Ft+áfa

12 darabos csavarhúzó készlet

 1290 ● 0,5x3x75-0,8x4x125-1x5,5x150
 1,2x6,5x150-1,2x8x200 mm
 1290N ● 0,8x4x30 mm
 1292 ⊕ PH0x3x60 -PH1x4,5x80
 PH2x6x100-PH3x8x150 mm
 1292N ⊕ PH1x4,5x30-PH2x6x30 mm

Betamax
 MAXIMUM PERFORMANCE

1243/D7

012430017

 34.468 Ft bruttó
27.140 Ft+áfa

7 darabos üthető csavarhúzó készlet

 1241 ● 5,5x100-6,5x125-1,2x150-1,6x200 mm
 1242 ⊕ PH1x100-PH2x100-PH3x150 mm

Beta *evolv*
**A CSAVARHÚZÓ
 EVOLÚCIÓJA!**

10 darab csavarhúzóbetét, mágneses betéttartóval, tokban

1/4

NEW!

861MIX/A10

008610800

5.664 Ft bruttó
4.460 Ft+áfa

- 861LP 0,5x3-1x5,5-1,2x6,5 mm
- ⊕ 861PH PH1-PH2(x2)-PH3
- ⊕ 861PZ PZ1-PZ2-PZ3
- 882M1 ○ 1/4
● 1/4



861PE/A10

008610820

5.664 Ft bruttó
4.460 Ft+áfa

- 861PE 2-2,5-3(x2)
4(x2)-5(x2)
6-8 mm
- 882M1 ○ 1/4
● 1/4



861PHZ/A10

008610810

5.664 Ft bruttó
4.460 Ft+áfa

- ⊕ 861PH PH1-PH2(x3)-PH3
- ⊕ 861PZ PZ1-PZ2(x3)-PZ3
- 882M1 ○ 1/4
● 1/4



861TX/A10

008610870

5.664 Ft bruttó
4.460 Ft+áfa

- ⊕ 861TX T7-T8-T9-T10
T15-T20-T25
T27-T30-T40
- 882M1 ○ 1/4
● 1/4



867/C52

008670901

2,1 kg

44.755 Ft bruttó
35.240 Ft+áfa

52 darabos hatszögű csavarhúzóbetét, 2 és 10 mm-es tartozékkal

10mm

52x

250x170x70 mm



	867PE	○ 4-5-6-7-8-10-12 mm
	867PE/L	○ 4-5-6-7-8-10-12 mm
	867XZN	○ M5-M6-M8-M10-M12
	867XZN/L	○ M5-M6-M8-M10-M12
	867TX	⊕ T20-T25-T30-T40-T45-T50-T55
	867TX/L	⊕ T20-T25-T30-T40-T45-T50-T55
	867RTX	⊕ T20-T25-T30-T40-T45-T50-T55
	867RTX/L	⊕ T20-T25-T30-T40-T45-T50-T55
	867/1	○ 10 mm - □ 3/8"
	867/2	○ 10 mm - □ 1/2"

862F/A7

008620950

17.488 Ft bruttó
13.770 Ft+áfa

7 darabos hatlapú mágneses dugókulcsbetét készlet

- 5,5-6-7-8-10-12-13 mm

7x



862XP/A16

008620960

21.095 Ft bruttó
16.610 Ft+áfa

16 darabos betétkészlet

darabos

- ⊕ PH2(x2)-PH3
- ⊕ PZ2(x2)-PZ3
- T20-T25(x2)
T30(x2)-T40(x2)
- 4-5-6 mm

16x



50 mm

1256/C36-2

012560100

200 g

24.181 Ft bruttó
19.040 Ft+áfa

Műszerész csavarhúzó, 36 darab cserélhető 4 mm-es bit fejjel és mágneses toldóval

	1256TX	⊕ T3-T4-T5-T6-T7-T8-T9-T10-T15
	1256RTX	⊕ T6-T7-T8-T9-T10
	1256LP	● 0,8-1,2-1,5-1,8-2-2,5-3-3,5-4 mm
	1256PE	○ 0,7-0,9-1,3-1,5-2 mm
	1256PH	⊕ PH000-PH00-PH0-PH1
	1256PZ	⊕ PZ000-PZ00-PZ0-PZ1
	1256/20	
	1256/30	

130x60x35 mm



38x

1600Q 10 12.865 Ft bruttó
10.130 Ft+áfa

016000010

1/4" Könnyen állítható nyolcszög csavarkulcs a megfelelő fej gyors kiválasztásához

- Könnyen állítható nyolcszög csavarkulcs a megfelelő fej gyors kiválasztásához
- A mágneses csuklós kötés nagyobb erőkifejtést biztosít
- 1/4" hajtószár dugókulcsokhoz



Különböző területeken végzett karbantartáshoz (pl. elektromos, hidraulikus, légtechnika, gáz) ajánlott csavarkulcs



861/C100 25.718 Ft bruttó
20.250 Ft+áfa

008616998

1/4" 98 darabos bit készlet, 2 db betéttartóval, műanyag dobozban

- Kézi, elektromos és pneumatikus csavarhúzókhöz/behajtókhoz

155x117x37 mm



100x

- 861LP 3-4-4,5-5,5(x3)-6,5(x2)-8(x2) mm
 - ⊕ 861PH PH0(x2)-PH1(x3)-PH2(x3)-PH3(x2)-PH4
 - ⊕ 861PZ PZ1(x3)-PZ2(x3)-PZ3(x2)-PZ4
 - 861PE 2-2,5(x2)-3(x2)-4(x2)-5(x2)-6(x2)-8-10 mm
 - ⊗ 861TX T6-T7-T8-T9-T10(x2)-T15-T20(x2)-T25(x2)-T27-T30(x2)-T40(x2)
 - ⊗ 861RTX T6-T7-T8-T10-T15-T20-T25-T27-T30-T40
 - ⊗ 861XZN M5-M6-M8
 - ⊕ 861TQS 0-1-2-3-4-5-6-8-10
 - ⊕ 861TRW 1-2-3-4-5-6
 - ⊕ 861SP 4-6-8-10-12
 - 861SQ 0-1(x2)-2(x2)-3
- ☐ - ☐(x2)

900/C39N 67.386 Ft bruttó
53.060 Ft+áfa

009000947

1/4" 11 db hatlapfejű dugókulcs, 21 db csavarhúzóbetét és 7 db tartozék, műanyag dobozban



39x

150x97x53 mm

	900	☐	5-5,5-6-7-8-9-10-11-12-13-14 mm	11
	900/20	1/4"	50 mm	1
	900/20L	1/4"	100 mm	1
	900/25	1/4"		1
	900BG/30C	1/4"	128 mm	1
	892/0	■ 1/4 - ● 1/4		1
	895/1	○ 1/4 - □ 1/4		1
	861LP	●	0,6x4,5-1,2x6,5-1,2x8 mm	3
	861PH	⊕	PH1-PH2-PH3	3
	861PZ	⊕	PZ1-PZ2-PZ3	3
	861PE	○	2,5-3-4-5-6 mm	5
	861RTX	⊗	T10-T15-T20-T25-T27-T30-T40	7
	900/55Z	⊗	126 mm	1



900/C39U 67.386 Ft bruttó
53.060 Ft+áfa

009001947

1/4" 11 db multifunkciós dugókulcs, 21 db csavarhúzóbetét és 7 db tartozék, műanyag dobozban



39x

150x97x53 mm



	900U	mm	5-5,5-6-7-8-9-10-11-12-13-14 mm	11
		"	13/64-7/32-1/4-9/32-5/16-11/32-3/8-7/16-15/32-1/2-9/16	
		XZN	M6-M8-M10-M12-M14-M16-M18	
		FTX	E7-E8-E10-E12-E14-E16-E18	
	900/20	1/4"	50 mm	1
	900/20L	1/4"	100 mm	1
	900/25	1/4"		1
	900BG/30C	1/4"	128 mm	1
	892/0	■ 1/4 - ● 1/4		1
	895/1	○ 1/4 - □ 1/4		1
	861LP	●	0,6x4,5-1,2x6,5-1,2x8 mm	3
	861PH	⊕	PH1-PH2-PH3	3
	861PZ	⊕	PZ1-PZ2-PZ3	3
	861PE	○	2,5-3-4-5-6 mm	5
	861RTX	⊗	T10-T15-T20-T25-T27-T30-T40	7
	900/55Z	⊗	126 mm	1

BETA RACSNI VÁLASZTÉK

NEW!

ÚJ DESIGN



72 fogas mechanizmus: szűk helyen végzett munkához akár 5° felvételi szög

Foszfátzott négyszögletes csatlakozó

Kisebb fej méret

INNOVATÍV ANYAGOK A KIEMELKEDŐ TELJESÍTMÉNY ÉRDEKÉBEN

Ergonomikus kétkomponensű markolat

Akasztólyuk a markolaton



- Amelyet a cég olaszországi gyáraiban terveztek és gyártottak, most új, stílusos megjelenést kapott.
- A racsnifejre gyakorolt kézi nyomás nem okoz irányváltást, és lehetővé teszi a szabad hajtószár mozgását
- Egykezes irányváltás



	L mm	Ø mm	A mm	■	Fogak		Ft
900/55	127	25	29	1/4"		009001155	15.431 Ft bruttó 12.150 Ft+áfa
910/55	207	31	33	3/8"		009101155	16.459 Ft bruttó 12.960 Ft+áfa
920/55	271	40	41	1/2"		009201155	20.066 Ft bruttó 15.800 Ft+áfa
928/55	504	58	59	3/4"		009281155	54.013 Ft bruttó 42.530 Ft+áfa

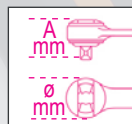

900/C11

009000971 1,2 kg

75.095 Ft bruttó
59.130 Ft+áfa

11 db hatlapú dugókulcs, 20 db csavarhúzóbetét és 8 db betéttartó

	861LP		0,5x3-0,8x5,5-1x5,5-1,2x6,5 mm
	861PE		3-4-5-6-8 mm
	861PH		PH0-PH1-PH2-PH3
	861TX		T8-T10-T15-T20-T25-T30-T40
	895/1		□1/4" - □1/4"
	900		5-5,5-6-7-8-9-10-11-12-13-14 mm
	900/16		□1/4 - ■3/8"
	900/20		50 mm
	900/21		150 mm
	900/25		
	900/42		
	900BG/30		
	900/55		

14"

14"



39x









270x120x45 mm

902A/C22

009020807 3,5 kg

119.329 Ft bruttó
93.960 Ft+áfa

22 db hatlapú dugókulcs és 6 db tartozék,
fémdobozban

1/4"		900	○	5-5,5-6-7-8-9-10-11-12-13 mm
		900/20		50 mm
		900/25		
		900/55	⊗	
1/2"		920A	○	10-13-14-15-17-18-19-22-24 27-30-32 mm
		920/21		125 mm
		920/25		
		920/55	⊗	

420x185x60 mm









28x

910A/C16

009100936 2,4 kg

86.932 Ft bruttó
68.450 Ft+áfa

16 db dugókulcs és
5 db tartozék, fémdobozban

	910A	○	6-7-8-9-10-11-12-13-14-15-16-17- 18-19-21-22 mm
	910/21		125 mm
	910/22		250 mm
	910/25		
	910/42		210 mm
	910/55	⊗	

3/8"

335x145x60 mm









21x

920A/C17M

009200924 5 kg

106.985 Ft bruttó
84.240 Ft+áfa

17 db hatlapú dugókulcs
és 5 db tartozék, fémdobozban

	920A	○	10-11-12-13-14-15-16-17-18-19 20-21-22-24-27-30-32 mm
	920/21		125 mm
	920/22		255 mm
	920/25		
	920/42		305 mm
	920/55	⊗	

1/2"

420x185x60 mm

SOFT
MODULE
SYSTEM









22x

928A/C12

009280955 13 kg

282.385 Ft bruttó
222.350 Ft+áfa

12 db hatlapú dugókulcs és 5 db tartozék,
fémdobozban

	928A	○	22-24-27-30-32-34-36-38-41 46-50-55 mm
	928/21		200 mm
	928/22		380 mm
	928/25		
	928/42		450 mm
	928/55	⊗	

3/4"

530x220x80 mm



17x

ZERO-RESET NYOMATÉKKULCS

A NYOMATÉKKULCS, AMELY NEM IGÉNYEL VISSZAÁLLÍTÁST.



Az előfeszítés kioldása nélkül is garantált a referenciaszabványoknak megfelelő ciklusszám, tartósság és meghúzási pontosság.

E paraméterek igazolása érdekében a Beta Utensili Kutató és Fejlesztő részlege számos tartóssági próbát végzett a saját laboratóriumokban és több száz végfelhasználónál.

Ezt az eredményt a jelenleg elérhető legjobb anyagok felhasználásával és a belső részek speciális hőkezelésével érték el.



A csúcsmínőségét garantálja, hogy a Zero Reset nyomatékkulcs teljes egészében a Beta Utensili olaszországi gyáraiban tervezett, gyártott, szerelt, bevizsgált és tanúsított.



ZERO-RESET TECHNOLOGIA:

A kiváló tulajdonságú anyagoknak, valamint a rugó és az állítórendszer részeinek fejlett hőkezelésének köszönhetően a kulcsot használat után nem kell visszaállítani.

KÖNNYŰ BEÁLLÍTÁS:

A skálázott nóniusznak köszönhetően egészen apró (tized Nm) lépésekben lehet módosítani a beállított értéket.

JOBB LÁTHATÓSÁG:

Kettős Nm beosztás a nyomatékérték jobb láthatósága érdekében.

666

ZERO-RESET kioldó nyomatékkulcs

UNI EN ISO 6789

1/4" 3/8" 1/2"



	Nm	■		L (mm)	g	📄	Ft
666/2	5÷25	1/4"	0,05	273	395	006660702	89.497 Ft bruttó 70.470 Ft+áfa
666/2X	5÷25	3/8"	0,05	273	405	006660703	89.497 Ft bruttó 70.470 Ft+áfa
666/5	10÷50	3/8"	0,25	342	680	006660705	80.759 Ft bruttó 63.590 Ft+áfa
666/10	20÷100	3/8"	0,25	385	760	006660710	81.267 Ft bruttó 63.990 Ft+áfa
666/10X	20÷100	1/2"	0,25	385	770	006660711	83.325 Ft bruttó 65.610 Ft+áfa
666/20	40÷200	1/2"	0,5	471	1020	006660720	87.960 Ft bruttó 69.260 Ft+áfa
666/30	60÷300	1/2"	1	600	1271	006660730	100.813 Ft bruttó 79.380 Ft+áfa

667

ZERO-RESET kioldó nyomatékkulcs átnyomós racsnival, bal és jobb oldali meghúzáshoz, meghúzási pontosság: ± 3%

UNI EN ISO 6789

1/2" 3/4"



	Nm	■		L (mm)	g	📄	Ft
667/20	40÷200	1/2"	0,5	471	1035	006670720	86.411 Ft bruttó 68.040 Ft+áfa
667/30	60÷300	1/2"	1	600	1285	006670730	95.669 Ft bruttó 75.330 Ft+áfa
667/40	80÷400	3/4"	1	710	2220	006670740	231.458 Ft bruttó 182.250 Ft+áfa

599DGT-AW

NEW!

Elektronikus nyomatékulcs nyomaték és szög leolvasással, irányváltós racsnival és vezeték nélküli adatátvitellel, jobbirányú (+/- 2% pontosság) és balirányú (+/- 3% pontosság) meghúzáshoz

- Meghúzási típusok: nyomaték, szög, nyomaték + szög
- Kettős mérési mód: csúcs és maradvány
- Fény-, és szaggatott hangjelzés mellett érezhető rezgés tájékoztat a nyomaték vagy a szögérték eléréséről
- Az utolsó 999 csúcs nyomaték és/vagy szög értékek tárolhatók és megjeleníthetők
- 9 előre beállítható és menthető mód
- Biztonsági gombreteszelés
- A nyomatékulcs a szoftverrel adott felhasználóhoz társítható
- Követhető meghúzási adatok. A szoftver lehetővé teszi a dátum és az időpont, a szerszám sorozatszáma, a beállított meghúzási érték, az elért érték rögzítését, és a felhasználói azonosítóhoz társítását
- Csúszásmentes kétkomponensű markolat
- Nyomatékulcs + 9 nyelvű szoftver
- A következő tartozékokkal: 3 db AA - 1.5V elem, vezeték nélküli vevőegység és szoftver USB kulcs

UNI EN 26789 ISO 6789



1/4" 3/8" 1/2"



- Kétirányú vezeték nélküli tömeges adatátvitel a nyomatékulcs és a szoftver között, utólag és valós időben



- Egyedi adatfeldolgozó szoftver közvetlen, könnyen leolvasható OK/NG (JÓ/ROSSZ) eredménnyel és valós idejű grafikon megjelenítés

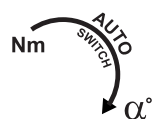

NYOMATÉK + SZÖG

599DGT-AW/30

347.193 Ft bruttó
273.380 Ft+áfa

005990702

Nm	Kgfm	lbf.ft	■	L (mm)	
6÷30	0,6÷3	4,5÷22	1/4"	410	0,1

599DGT-AW/135

352.336 Ft bruttó
277.430 Ft+áfa

005990713

Nm	Kgfm	lbf.ft	■	L (mm)	
27÷135	2,7÷13,5	20÷100	3/8"	445	1,0

599DGT-AW/340

369.824 Ft bruttó
291.200 Ft+áfa

005990734

Nm	Kgfm	lbf.ft	■	L (mm)	
68÷340	6,8÷34	50÷250	1/2"	615	1,0

605DGT/2

006050302 175 g

87.960 Ft bruttó
69.260 Ft+áfa

Elektronikus nyomatékulcs irányváltós racsnival jobb és bal oldali meghúzáshoz, meghúzási pontosság ± 3% jobb irányban, ± 4% bal irányban

UNI EN ISO 6789

1/4"

- Kettős mérési mód: csúcs és maradvány
- Tápfeszültség: 1 db 1,5V AAA elemmel (tartozék)



- A beállított nyomaték elérését fényjelzések és szaggatott hangjelzés mutatja

Nm	Kgfm	lbf.in	■	L (mm)	
4÷20	0,4÷2	35÷177	1/4"	210	0,01

677/C

677/C800 UNI EN ISO 6789 **3/4"**

Önkioldó nyomatékkulcs egyszerű racsnival jobb és bal oldali meghúzásokhoz, fém dobozban, meghúzási pontosság: ± 4%

A Beta 677/C önkioldó nyomatékkulcsa különösen alkalmas nagy nyomatékot igénylő felhasználásra. Az önkioldó mechanizmus a kulcs csuklónál történő kb. 20°-os elhajlásával tájékoztatja a felhasználót a megfelelő nyomaték eléréséről.

- A kulcs két részből áll: a racsnis kar és a nyomatékállításra szolgáló önkioldó rendszer

	Nm	kgfm	lbf.ft	■	L (mm)		kg	☰	Ft
677/C600	120÷600	12÷60	100÷450	3/4"	1059	10	6,0	006770607	359.537 Ft bruttó 283.100 Ft+áfa
677/C800	200÷800	20÷80	150÷600	3/4"	1319	10	6,7	006770612	372.910 Ft bruttó 293.630 Ft+áfa
677/C1000	300÷1000	30÷100	200÷750	3/4"	1554	20	7,4	006770616	395.542 Ft bruttó 311.450 Ft+áfa

605E

UNI EN ISO 6789 **1/4"**

Kioldó nyomatékkulcs kétirányú racsnival jobb és bal oldali meghúzáshoz meghúzási pontosság ± 6%

	Nm	kgfm	lbf.in	■	L (mm)		g	☰	Ft
605E/5	1÷5	0,1÷0,5	10÷45	1/4"	190	0,05	180	006050105	73.038 Ft bruttó 57.510 Ft+áfa
605E/10	2÷10	0,2÷1,0	18÷90	1/4"	190	0,1	180	006050110	76.645 Ft bruttó 60.350 Ft+áfa

680

CE

Digitális nyomatékmérő

- Csavarhúzó és nyomatékkulcsok kalibrálásának ellenőrzéséhez, jobb- és bal irányú működés
- Pontosság: leolvasott érték ± 1%
- Színes LCD kijelző, 4 számjegy
- 3 mértékegység: Nm - lbf.ft. - lbf.in
- Üzem mód: Kioldó, Tárcsás, Elektronikus
- 5 különböző ellenőrzési paraméter állítható
- USB/Micro-USB kábel PC csatlakozáshoz és adatküldéshez
- Tápegység EU, UK, US és AU adapterekkel
- TESZTJELENTÉSEK készítésére szolgáló szoftver

680/3	933.031 Ft bruttó 734.670 Ft+áfa	680/30	933.031 Ft bruttó 734.670 Ft+áfa
☰ 006800000	☰ 006800003	☰ 006800035	☰ 006800210
☰ 1,4 kg Nm 0,1÷3 1/4"	☰ 1,4 kg Nm 1,5÷30 10 mm	☰ 2,6 kg Nm 10÷350 1 1/2"	☰ 3,5 kg Nm 200÷2100 27 mm

1150HPC

Robosztus kombinált fogó integrált vágóélel és decentralizált csappal

- A tökéletesen illeszkedő vágóél és az elvékonyított szár rendkívül szűk helyeken is biztos fogást garantál.
- A fogótest a megbízható, hőkezelt molibdénacél felhasználásával készült, hogy rugalmas és ellenálló legyen, és minden körülmények között garantálni tudja a biztos fogást.



100%
MADE
By
Beta



1150HPC

21.603 Ft bruttó
17.010 Ft+áfa

011500618



Statikus kézi vágóerő igény =

-73%

A vágóélek átlagos élettartama =
(ISO 5744 teszt)

+127%

Az M2 acél vágóélek keménysége =

65HRC

**SZABADALMAZTATOTT
INNOVATÍV SZERSZÁM
KIEMELKEDŐ
VÁGÓTELJESÍTMÉNY**

A KÖZPONTTÓL ELTÁVOLÍTOTT CSAP KÖZELEBB VISZI A FORGÁSPONTOT A VÁGÁSI PONTHOZ, ILY MÓDON NÖVELVE AZ ERŐKAR HATÁST.

1169BM/D3

33.439 Ft bruttó
26.330 Ft+áfa

011690133



1 db kombinált fogóból, 1 db hosszú félkerekcsőrű fogóból és 1 db oldalcsípőfogóból álló készlet

1169GBM/D2

20.066 Ft bruttó
15.800 Ft+áfa

011690272

1 db kombinált fogó, 1 db oldalcsípőfogó, kétkomponensű markolat, ipari kivitel

1082BM 160 mm



1082GBM 160 mm



1150GBM 180 mm



1150BM 180 mm

1166BM 160 mm



1048N

KIEMELKEDŐ FOGÁS ÉS EGYEDÜLÁLLÓAN KÖNNYŰ KEZELHETŐSÉG



Vízpumpafogó,
csúszásmentes PVC
bevonatú nyéllel

A markolat nagyobb érintkezési
felülete páratlanul könnyű fogást
és kényelmet biztosít



- A fej/markolat közötti nagyobb szög jobb ergonomikus fogást tesz lehetővé
- Az elvékonyodó fejjel szűk helyek is elérhetők
- Az edzett szegecs nagyobb kopásállóságot biztosít
- Foszfátózott kivitel
- Króm-vanádium acélból készült

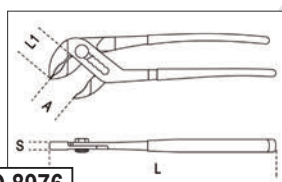

DIN ISO 8976

8 fokozatban állítható

A fogak kialakítása miatt jobb fogás a kerek, illetve hatszögletű felületeken

Az indukciós edzésű fogak tartósabbak

Becsípődés elleni védelem a balesetek megelőzésére

1048N

	L mm	A Max mm	L1 mm	S mm	g		Ft
1048N 175	175	36	31	11	189	010480910	10.808 Ft bruttó 8.510 Ft+áfa
1048N 250	250	46	38	13	354	010480915	11.836 Ft bruttó 9.320 Ft+áfa
1048N 300	300	60	44	14,8	554	010480920	16.980 Ft bruttó 13.370 Ft+áfa
1048N 400	400	96	81	19	1180	010480940	26.746 Ft bruttó 21.060 Ft+áfa

1048N/D3

010480923

38.583 Ft bruttó

30.380 Ft+áfa

Vízpumpafogó
készlet



1048VN

Vízpumpafogó, állítható,
narancssárgára lakkozott



	L mm	A Max mm	L1 mm	S mm	g		Ft
1048VN 175	175	36	31	11	189	010480111	8.750 Ft bruttó 6.890 Ft+áfa
1048VN 250	250	46	38	13	354	010480116	10.287 Ft bruttó 8.100 Ft+áfa
1048VN 300	300	60	44	14,8	554	010480121	14.923 Ft bruttó 11.750 Ft+áfa

1044N 250

010440025

9.779 Ft bruttó
7.700 Ft+áfa

Vízpumpafogó, barnított, villás csúszásálló
PVC bevonattal

L mm	A Max mm	L1 mm	S mm	g	
250	46	48	8,5	330	010440025



1169N/D4

011690024

1 db robusztus kombinált fogóból,
1 db hosszú félkerekcsőrű fogóból,
1 db oldalcsipőfogóból és 1 db
vízpumpafogóból álló készlet,
krómozott,
foszfátózott

38.583 Ft bruttó
30.380 Ft+áfa



1082 160 mm

1150 180 mm

1166 160 mm

1048N 250 mm

1031/S4

010310000

4 darabos Seeger-fogó
készlet

37.554 Ft bruttó
29.570 Ft+áfa



1032 180 mm
⊙ 19 ÷ 60 mm

1036 175 mm
● 19 ÷ 60 mm

1038 175 mm
● 19 ÷ 60 mm

1034 170 mm
⊙ 19 ÷ 60 mm

999ESD/B4

NEW!

009990040

4 darabos saválló, nem mágneses
ESD csipesz készlet

22.123 Ft bruttó
17.420 Ft+áfa



1052

Állítható önzáró fogó, homorú pófájú, krómozott



	L mm	∅ Max mm	g	010520014	Ft
1052/140	140	22	175	010520014	9.258 Ft bruttó 7.290 Ft+áfa
1052/190	190	36	360	010520019	10.287 Ft bruttó 8.100 Ft+áfa
1052/240	240	42	590	010520024	11.316 Ft bruttó 8.910 Ft+áfa
1052/300	300	55	900	010520030	18.517 Ft bruttó 14.580 Ft+áfa

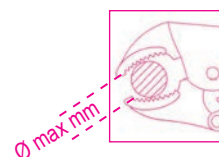

1068

010680000

Állítható önzáró fogó csúszókalapáccsal

Az 1 kg csúszókalapácsos önzáró fogó ideális hernyócsavarok,
törött csavarok és lemezek kihúzására, különösen autószerelési
munkák esetén.

41.148 Ft bruttó
32.400 Ft+áfa

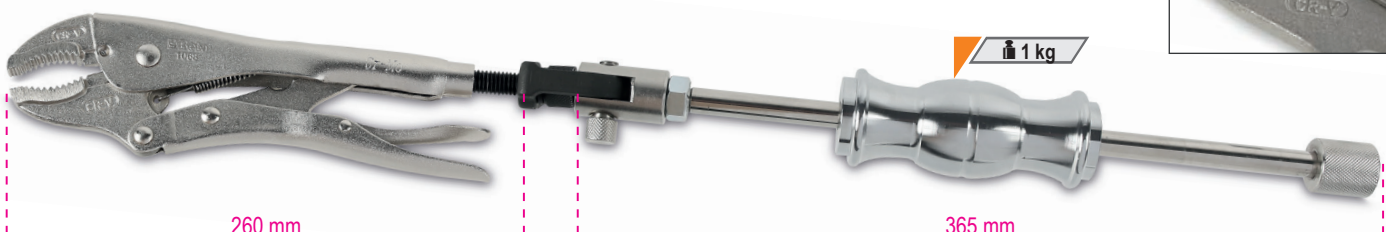

260 mm

365 mm

1 kg

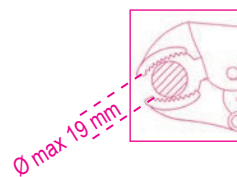

412/SP25 63.779 Ft bruttó
50.220 Ft+áfa
 004120425

Rövid csigafúró készlet hengeres szárral,
 HSS, köszörült, polírozott kivitel

Ø 1÷13 x 0,5 mm

R ≤ 800 N/mm²
 HV ≈ 750÷820
 DIN 338



≡ 110x190x55 mm



415/SP19 61.722 Ft bruttó
48.600 Ft+áfa
 004150419

Rövid csigafúró készlet

Ø 1÷10 x 0,5 mm



≡ 115x170x40 mm



416/SP19 44.234 Ft bruttó
34.830 Ft+áfa
 004160419

19 darabos csigafúró készlet, hengeres szárral,
 HSS, AISI M2, kisebb fúróval a precíz,
 folyamatos központosításhoz

Ø 1÷10 x 0,5 mm

**MAGASABB
 VÁGÓSEBESSÉG**



≡ 115x170x40 mm



418/K3 11.316 Ft bruttó
8.910 Ft+áfa
 004180103

Kőműves véső készlet SDS-plus
 csatlakozóval

Készlet tartalma:

- 1 hegyes véső
- 1 vékony laposvéső, 20 mm
- 1 széles laposvéső, 40 mm



**SDS
 plus**



420D/SP8 6.172 Ft bruttó
4.860 Ft+áfa
 004200200

Hengerelt csigafúró készlet fához, 2 vágóéllel,
 központosító csúccsal

- Ø 3-4-5-6-7-8-9-10 mm

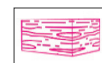

≡ 98x158x18 mm

437P

004370003

15.951 Ft bruttó
12.560 Ft+áfa

Menetjavító külső és belső,
balos és jobbos menetek javítására

- P 0,80-1,00-1,25-1,50-1,75-2,00-2,50-3,00 mm



230 mm

437U/09

004370550

117.272 Ft bruttó
92.340 Ft+áfa

Menetjavító készlet

- M5X0,8
- M6X1,0
- M8X1,25
- M10X1,5
- M12X1,75



370x230x55 mm

451/C8

004510308

112.649 Ft bruttó
88.700 Ft+áfa

8 darabos koronafúró készlet,
HSS, köszörült

- Minimum vastagság: 5 mm



270x225x70 mm

446/C110

004460060

282.385 Ft bruttó
222.350 Ft+áfa

Krómacél menetfúró és menetmetsző
készlet, metrikus, normál és finom
menetekhez + tartozékok

III	III	III	III
430 M mm	433 M mm	440/440A M mm	441/441A M mm
2x0,4	6x0,75 - 7x0,75	2x0,4	6x0,75 - 7x0,75
3x0,5	8x0,75 - 8x1	3x0,5	8x0,75 - 8x1
4x0,7	9x0,75 - 9x1	4x0,7	9x0,75 - 9x1
5x0,8	10x0,75 - 10x1	5x0,8	10x0,75 - 10x1
6x1	10x1,25 - 11x0,75	6x1	10x1,25 - 11x0,75
7x1	11x1 - 11x1,25	7x1	11x1 - 11x1,25
8x1,25	12x0,75 - 12x1	8x1,25	12x0,75 - 12x1
9x1,25	12x1,25 - 12x1,5	9x1,25	12x1,25 - 12x1,5
10x1,5	14x1 - 14x1,25	10x1,5	14x1 - 14x1,25
11x1,5	14x1,5 - 16x1	11x1,5	14x1,5 - 16x1
12x1,75	16x1,5 - 18x1,5	12x1,75	16x1,5 - 18x1,5
14x2		14x2	
16x2		16x2	



435/0 444/1 436/1
435/3 444/2

500x337x60 mm

1599F

Kovácsolt párhuzamsatu
munkapadhoz

- Acélöntésű, mart és edzett pófák,
elülső nyílás, nagy befogási mélység

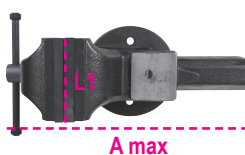

A max

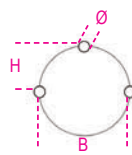

	L mm	BxH mm	ø mm	A max mm		Ft
1599F/100	100	92x46	11	125	015990100	112.649 Ft bruttó 88.700 Ft+áfa
1599F/125	125	108x54	13	150	015990125	140.932 Ft bruttó 110.970 Ft+áfa
1599F/150	150	125x62	13	200	015990150	197.510 Ft bruttó 155.520 Ft+áfa
1599F/175	175	140x70	15	220	015990175	271.069 Ft bruttó 213.440 Ft+áfa

1691MG

Mágneses mérőszalag
 ütésálló ABS házzal,
 acélszalaggal, II. pontossági
 osztály

	L m	S m		Ft	
1691MG/5	5	25	016910405	4.890 Ft bruttó	3.850 Ft+áfa
1691MG/8	8	25	016910408	6.693 Ft bruttó	5.270 Ft+áfa
1691MG/10	10	25	016910410	7.201 Ft bruttó	5.670 Ft+áfa



1650

Acél tolómérő, tokban
 • Pontosság: 0.05 mm

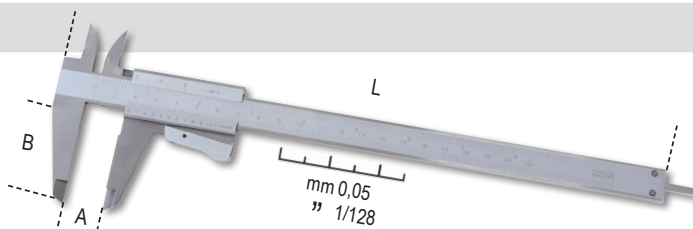

	A Max mm	L mm	B mm	G mm		Ft	
1650/150	150	235	40	0,05-1/128	016500001	21.095 Ft bruttó	16.610 Ft+áfa
1650/200	200	290	49	0,05-1/128	016500002	27.775 Ft bruttó	21.870 Ft+áfa

DIN 862
UNI EN ISO 13385-1



1651DGTB

Digitális tolómérő
 Pontosság: 0,01 mm

- Csúszórész csavarral állítható
- mm/coll megjelenítés
- Bármely helyzetben nullázható
- 300 mm-ig kihúzható négyszögletes mélységmérő rúd
- Kemény műanyag dobozban



DIN 862
UNI EN ISO 13385-1



	A Max mm	L mm	B mm	G mm		Ft	
1651DGTB 150	150	235	40	0,01-0,0005	016510211	35.497 Ft bruttó	27.950 Ft+áfa
1651DGTB 200	200	285	50	0,01-0,0005	016510212	46.292 Ft bruttó	36.450 Ft+áfa
1651DGTB 300	300	400	60	0,01-0,0005	016510213	61.214 Ft bruttó	48.200 Ft+áfa

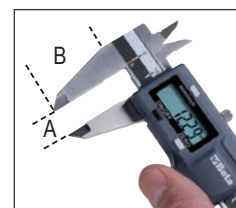

1674C

6.693 Ft bruttó
5.270 Ft+áfa

016740230

Acél asztalos derékszög, vízmértékkel

- Kettős mm skála
- Vízmérték

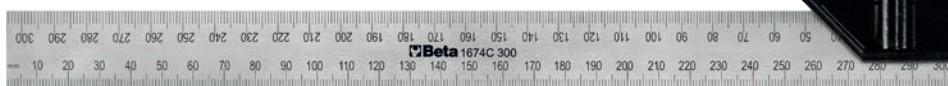

1693L 40

016930040



51.956 Ft bruttó
40.910 Ft+áfa

Multifunkciós lézeres távolságmérő, 40 m, pozicionáló szintekkel

MÉRÉSEK:

- Egyedi távolságmérés
- Folyamatos mérés vagy minimum mérés

FUNKCIÓK:

- Összeadás/kivonás
- Területmérés
- Térfogatmérés
- Változók közvetett mérése (Pythagorasz mérőmódszer)
- Dőlésmérés

JELLEMZŐK:

- Automatikus kikapcsolás
- Puha szövet tartóval szállítva
- Elem üzemidő: akár 5 000 mérés

MŰSZAKI ADATOK:

- Mérési tartomány: 0.05 ÷ 40 m (0.2in ÷ 131f)
- Lépték: m, in, ft
- Mérési pontosság: ±1.5 mm (± 0.06 in)
- Lézerosztály: 2
- Max. tárhely: 99 egység
- Elemek: AAA 2 x 1,5V

VÍZMÉRTÉKEKKEL



1696T

Mágneses vízmérték, profilozott alumíniumból, három törésbiztos libellával

- V-profilú alap
- Pontosság: 0,5 mm/m
- Független libella ablakkal

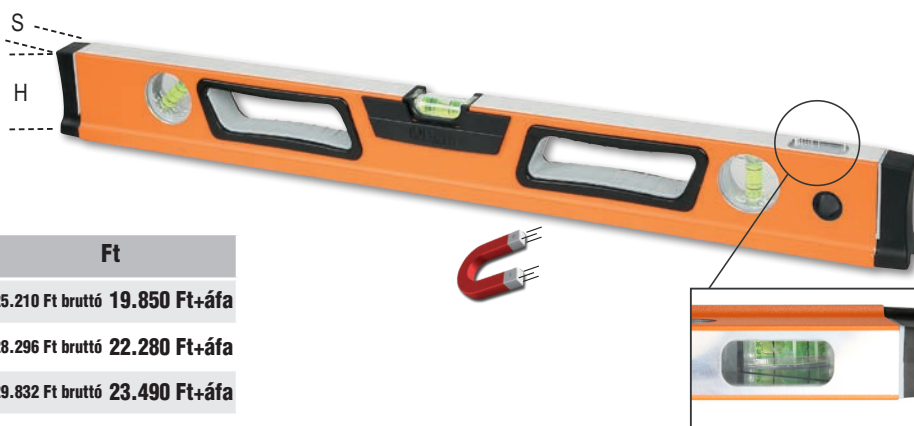

	L mm	H mm	S mm		Ft
1696T 600	600	66	28	016960506	25.210 Ft bruttó 19.850 Ft+áfa
1696T 800	800	66	28	016960508	28.296 Ft bruttó 22.280 Ft+áfa
1696T 1000	1000	66	28	016960510	29.832 Ft bruttó 23.490 Ft+áfa
1696T 1200	1200	66	28	016960512	37.033 Ft bruttó 29.160 Ft+áfa

1760/IR500

017600350

54.013 Ft bruttó
42.530 Ft+áfa



Digitális infrahőmérő kettős célzólézerezellel



MŰSZAKI ADATOK

- Hőmérséklet-tartomány: -50 ÷ 500 °C (-22 ÷ +932 °F)
- Hőmérséklet kijelzési lépték: 0,1 °C (0,1 °F)
- Emissziófaktor: 0.1 ÷ 1 állítható
- Pontosság: -50 °C ÷ +20 °C (+/- 3 °C); 20 ÷ 500 °C (+/-2% vagy 2 °C)
- Távolság/mért felület aránya (D:S): 12:1
- Automatikus kikapcsolás: kb. 10 másodperc
- Működési hőmérséklet tartomány: 0 °C ÷ 50 °C
- Tárolási hőmérséklet: -20 °C ÷ 60 °C
- Tápellátás: 1 db 9V elem

1760PA/AC-DC

017600000

112.649 Ft bruttó
88.700 Ft+áfa



Lakutfogó és digitális multiméter

A: AC/DC
V: AC/DC

VÉGREHAJTHATÓ MÉRÉSEK:

- Feszültség DC: 0.1mV ÷ 600V
- Feszültség AC: 0.1mV ÷ 600V
- Áram AC: 0.01A ÷ 1000A
- Áram DC: 0.01A ÷ 1000A
- Ellenállás: 0.1Ω ÷ 40MΩ
- Teljesítmény: 0.001nF ÷ 40 μF
- Frekvencia: 0.001kHz ÷ 4kHz
- Hőmérséklet: -40°C ÷ 1000 °C -40°F ÷ 1832°F

1000 A



1760HM/2

017600027

123.965 Ft bruttó
97.610 Ft+áfa**NEW!****Megaohmméter, magasfeszültségű szigetelés vizsgáló**

A megaohmméter az igazán profi mérésekhez nyújt megbízható technológiát és pontosságot.

1000 V feszültség mellett 100 GΩ szigetelőképeségű műszerrel minden villamossági alkalmazásban garantált a pontos mérés. Különösen alkalmas elektromos és hibrid járművekhez.

Jellemzők:

- Szigetelés vizsgálat 100 GΩ-ig 1000V feszültség mellett
- Nagy, háttérvilágítású, közvetlen leolvasást lehetővé tévő kijelző
- Vízállósági védetségű osztály: IP67
- Gumi alap a kényelmes kezelhetőség érdekében
- Duplán szigetelt CAT IV 600V, CAT III 1000V csatlakozók
- Elektromos és hibrid járművekhez ideális

**KÜLÖNÖSEN ALKALMAS
ELEKTROMOS ÉS HIBRID JÁRMŰVEKHEZ**

	Méréstartomány	Bázisprecízió
Feszültség AC:	10V - 600V	±(1.5% +5)
Feszültség DC:	0V - ±600V	±(1.5% +5)
Ellenállás:	0.01Ω - 200Ω	±(2% +5)
Szigeteléseszt @1000V:	0.01Ω - 100GΩ	±(1.5% +5)
Frekvencia:	1~1KHz	±(0.1% +3)

1760/RMS

017600020

103.391 Ft bruttó

81.410 Ft+áfa

**Ipari digitális multiméter, pontos és robusztus, extrém körülmények között használható, 6 mm-es csúszás- és ütészálló külső gumiburkolattal**

- Védett bemenetek
- Mérési tartomány automatikus beállítása
- Könnyen leolvasható nagyméretű kijelző, kék háttérvilágítással
- K típusú hőmérséklet szonda (tartozék)
- Automatikus kikapcsolás
- Csatlakozótartó gumitalp a nagyobb használati kényelemhez
- Kettős szigetelésű csatlakozók, 1000 V, hosszúság 1 m
- Rugalmas védőtokban
- CAT IV 600 V/ CAT III 1000 V
- TRUE RMS (valódi effektív érték mérés)



IP67



	Méréstartomány	Bázisprecízió
Feszültség AC/DC	110mV - 600V ±0.8%	- ±2% rdg
Áramerősség AC/DC	110μA - 10A ±1.5%	- ±2% rdg
Ellenállás	110Ω - 40MΩ ±1.2%	- ±2.5% rdg
Kapacitás	11nF - 40mF ±5%	- ±10% rdg (up to 11mF)
Frekvencia	1100Hz - 110 MHz ±1.2%	- ±1.5% rdg
Hőmérséklet	-32°C - +1000°C ±3%	- ±5% rdg
Diódateszt	3V DC ±10% rdg	
Folytonosságteszt	<30 Ω	

1760S

017600022

29.832 Ft bruttó

23.490 Ft+áfa

**Digitális multiméter, kompakt kivitel**

- IP40 védelem
- Automatikus beállítás
- Könnyen leolvasható nagyméretű kijelző, kék háttérvilágítással
- Önkikapcsolás
- Alacsony töltöttség kijelző
- Puha tokban szállítva
- CAT III 600V
- TRUE RMS (valódi effektív érték mérés)



IP40



Végrehajtható mérések:
 Feszültség DC: 200 mV-2/20/200/600V
 Feszültség AC: 100/600 V
 Áram DC: 200 mA-10 A
 Áram AC: 0,01-10 A
 Ellenállás: 200Ω - 2/20/200 kΩ - 2 MΩ
 Dióda mérés: 0,4 ÷ 0,7
 Tápellátás: 2 db 1,5V elem, AAA

1370

 Lakatos fanyelű kalapács,
német modell

HICKORY

UNI 7778 DIN 1041

	g	g		Ft
1370/300	300	439	013700053	5.144 Ft bruttó 4.050 Ft+áfa
1370/500	500	669	013700055	6.693 Ft bruttó 5.270 Ft+áfa
1370/800	800	949	013700058	8.750 Ft bruttó 6.890 Ft+áfa
1370/1000	1000	1180	013700060	10.287 Ft bruttó 8.100 Ft+áfa
1370/1500	1500	1722	013700065	11.836 Ft bruttó 9.320 Ft+áfa
1370/2000	2000	2181	013700070	13.894 Ft bruttó 10.940 Ft+áfa

1370T

 Lakatos üvegszálás nyelű kalapács,
német modell

	g	g		Ft
1370T/300	300	452	013700630	7.722 Ft bruttó 6.080 Ft+áfa
1370T/500	500	663	013700650	8.750 Ft bruttó 6.890 Ft+áfa
1370T/800	800	1017	013700680	9.258 Ft bruttó 7.290 Ft+áfa
1370T/1000	1000	1279	013700700	11.836 Ft bruttó 9.320 Ft+áfa
1370T/1500	1500	1740	013700750	13.373 Ft bruttó 10.530 Ft+áfa

32AU

18.517 Ft bruttó

14.580 Ft+áfa

000320160

Automata barnított és krómozott pontozó



L 150 mm

Ø 3 mm

1390

 Műanyag fanyelű kalapács,
cserélhető végekkel



UNI 7784

	Ø mm	g		Ft
1390/22	22	134	013900022	6.693 Ft bruttó 5.270 Ft+áfa
1390/28	28	230	013900028	8.230 Ft bruttó 6.480 Ft+áfa
1390/35	35	365	013900035	10.808 Ft bruttó 8.510 Ft+áfa
1390/45	45	689	013900045	17.488 Ft bruttó 13.770 Ft+áfa
1390/60	60	1462	013900060	29.832 Ft bruttó 23.490 Ft+áfa

33NR

Számbeütő készlet

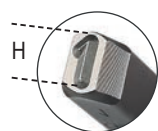
- Maximum 80 kg/mm² keménységű acélhoz
- 9 db beütőből álló készlet: számok 0-tól 9-ig



	H mm	L mm	A mm		Ft
33NR 3	3	61	6,35	000330003	7.201 Ft bruttó 5.670 Ft+áfa
33NR 4	4	62	7,93	000330004	9.258 Ft bruttó 7.290 Ft+áfa
33NR 5	5	62	7,93	000330005	9.258 Ft bruttó 7.290 Ft+áfa
33NR 6	6	68	9,52	000330006	10.808 Ft bruttó 8.510 Ft+áfa
33NR 8	8	71	12,7	000330008	15.951 Ft bruttó 12.560 Ft+áfa

33LT

Betűbeütő készlet

- Maximum 80 kg/mm² keménységű acélhoz
- 27 db beütőből álló készlet: betűk A-tól Z-ig + & jel

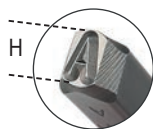

	H mm	L mm	A mm		Ft
33LT 3	3	61	6,35	000330023	21.095 Ft bruttó 16.610 Ft+áfa
33LT 4	4	62	7,93	000330024	25.718 Ft bruttó 20.250 Ft+áfa
33LT 5	5	62	7,93	000330025	25.718 Ft bruttó 20.250 Ft+áfa
33LT 6	6	68	9,52	000330026	31.382 Ft bruttó 24.710 Ft+áfa
33LT 8	8	71	12,7	000330028	46.812 Ft bruttó 36.860 Ft+áfa

1547/C6

015470006

95.669 Ft bruttó
75.330 Ft+áfa

Csapágylehúzó

Golyóscsapágy:

1547/1
6011-6014, 6206-6211, 6303-6308, 6403-6405

1547/2
6004-6010, 6200-6205, 6300-6304

• Gyorsabb és biztonságosabb



420x185x60 mm

1545/C5M

015450011

187.744 Ft bruttó
147.830 Ft+áfa

Belső csapágylehúzó készlet - 1542/1 ellentartó, 5 darab 1544 típusú belső lehúzóval, fémdobozban



265x180x45 mm

	A mm	C mm
1544/1	9+12	0,80
1544/2	13+17	1,15
1544/3	16+21	1,70
1544/4	20+25	1,65
1544/5	25+30	2,00



1430/S5

014300105

8.750 Ft bruttó
6.890 Ft+áfa

5 darabos törtcsavar kiszedő készlet edzett acélból, tokban

1430/1-1430/2-1430/3
1430/4-1430/5



1500N

Kétkörmos univerzális csapágylehúzó

	A min+max mm	L mm	L1 mm	● mm	A1	015000600	Ft
1500N/0	18÷65	70	100	15	110	015000600	26.238 Ft bruttó 20.660 Ft+áfa
1500N/1	23÷70	100	130	17	130	015000601	27.267 Ft bruttó 21.470 Ft+áfa
1500N/2	23÷100	100	130	17	160	015000602	29.324 Ft bruttó 23.090 Ft+áfa
1500N/3	35÷140	150	190	20	230	015000603	49.378 Ft bruttó 38.880 Ft+áfa
1500N/4	35÷190	150	190	20	280	015000604	52.464 Ft bruttó 41.310 Ft+áfa
1500N/5	43÷250	205	295	27	360	015000605	101.333 Ft bruttó 79.790 Ft+áfa
1500N/6	43÷320	205	295	27	430	015000606	110.592 Ft bruttó 87.080 Ft+áfa

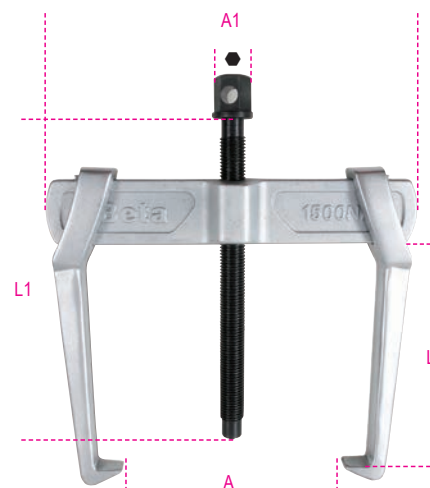

332

Mini csővágó, réz- és könnyűfém csövekhez



	L mm	Ø mm "		Ft
332	59	3÷16 1/8"÷5/8"	003320001	7.722 Ft bruttó 6.080 Ft+áfa
332/2	63	3÷28 1/8"÷1"1/8"	003320003	8.750 Ft bruttó 6.890 Ft+áfa

376

Svéd csőfogó, 90°-os lapos pofa



	L mm	Ø "	Ø mm		Ft
376 320	320	1" gas	34	003760032	16.459 Ft bruttó 12.960 Ft+áfa
376 410	410	1 1/2" gas	49	003760041	22.123 Ft bruttó 17.420 Ft+áfa
376 550	550	2" gas	60	003760055	33.439 Ft bruttó 26.330 Ft+áfa
376 630	630	3" gas	90	003760063	61.722 Ft bruttó 48.600 Ft+áfa

342

Racsnis csővágó olló, műanyag csövekhez

18.009 Ft bruttó
14.180 Ft+áfa



363

Amerikai csőfogó



	L mm	Ø "	Ø mm		Ft
363 350	350	2" gas	60	003630035	23.152 Ft bruttó 18.230 Ft+áfa
363 450	450	2 1/2" gas	76	003630045	31.382 Ft bruttó 24.710 Ft+áfa
363 600	600	3" gas	90	003630060	52.464 Ft bruttó 41.310 Ft+áfa
363 900	900	5" gas	140	003630090	99.276 Ft bruttó 78.170 Ft+áfa
363 1200	1200	6" gas	165	003630120	104.927 Ft bruttó 82.620 Ft+áfa

1750KG10

Karos zsírzőkészülék, 10 kg térfogat, 2 m nagynyomású csővel

66.866 Ft bruttó
52.650 Ft+áfa

- Forgatható csatlakozóval rendelkezik a cső megtörésének elkerülésére
- Fröccsöntött alumínium szivattyútest légtelenítő szeleppel
- 3 különböző nyomásszint beállítási lehetőség:
 - 4 gr - 275 bar
 - 7 gr - 206 bar
 - 9 gr - 137 bar



312,5 mm

345SB

Sorjázó forgó cserélhető késsel, gyorsacél, réz, könnyűfém és PVC csövekhez

7.722 Ft bruttó
6.080 Ft+áfa



L mm
150

1750

Karoszsírzó

14.923 Ft bruttó
11.750 Ft+áfa

550 BAR



VEZETÉK NÉLKÜL IS TÖLTHETŐ ((☉))



A termékpalettában könnyedén tölthető zseblámpák, fejlámpák, hagyományos és LED reflektorok is megtalálhatók, amelyeket a vezeték nélküli töltőállomás segítségével tölthetünk. A falra szerelhető két töltőhelyes állomás nemcsak helytakarékos, de praktikus is, mivel a lámpák mindig elérhetők maradnak.

Továbbá, a töltőállomás egy kihúzható tartóval rendelkezik, amely mobiltelefonok töltését is lehetővé teszi, így még kényelmesebbé téve a munkafolyamatokat.

Ez a megoldás különösen hasznos lehet szakemberek számára, akiknek gyakran kell különböző helyeken gyorsan reagálni, és szükségük van megbízható, hordozható világításra.



1833XSW

018330011

15.951 Ft bruttó
12.560 Ft+áfa

Tölthető vezeték nélküli LED lámpa

- Két fényerősség beállítás: LED SMD, 250 - 80 Lumen
- Újratölthető elem: 3.7V 700 mAh, 2.59 Wh Li-ion
- Két töltési mód:
1839BRW vezeték nélküli töltőállomás
USB-C csatlakozós tápegység
- Töltési idő:
vezeték nélküli töltő állomáson: 2 óra
tápegységről: 2 óra
- Akkumulátor üzemidő: 2-9 óra
- LED akkumulátor töltöttségi szint kijelző
- Mágneses talp és hátoldal
- Övre csatlakozó
- IP54 védettség
- IK07 ütészállóság
- USB-C kábellel szállítva



L 145 mm



1833MW

018330013

29.324 Ft bruttó
23.090 Ft+áfa

Tölthető vezeték nélküli LED zseblámpa, intenzív fényerővel

- Négy fényerősség beállítás: LED SMD, 1000 - 400 - 30 - 5 Lumen
- Újratölthető elem: 3.7V 2600 mAh, 9.62 Wh Li-ion
- Két töltési mód:
1839BRE vezeték nélküli töltőállomás
USB-C kábellel
- Töltési idő:
vezeték nélküli töltő állomáson: 6 óra
USB-C kábellel: 4 óra
- Akkumulátor üzemidő: 2-200 óra
- 3-LED akkumulátor töltöttségi szint kijelző
- Mágneses hátoldal
- IP68 védettség
- IK07 ütészállóság
- USB-C kábellel szállítva



L 160 mm



VEZETÉK NÉLKÜL IS TÖLTHETŐ ((o))

1838SW

018380142

32.918 Ft bruttó
25.920 Ft+áfa



Csuklós LED szerelőlámpa, vezeték nélküli töltési lehetőséggel

- Tölthető 3,6V 3.350 mAh Li-ion akkumulátor
- **2 töltési mód:**
 - Vezeték nélküli 1839BRW töltőállomás
 - USB-C csatlakozós tápegység
- **Töltési idő:**
 - Vezeték nélküli töltőállomáson: 6,5 óra
 - Tápegységről: 4,5 óra
- Akkumulátor üzemidő: - elől: 3-5 óra
- spot (fej): 7 óra
- 3-LED elem töltöttségi szint kijelző
- 180°-ban elforgatható alap
- Csúszásmentes gumitest
- Kettős kampó
- Mágnes az alapon és a hátoldalon
- IP65 víz- és porvédelem
- IK07 ütészállóság



- **Kettős világítás:**
 - Elöl: LED COB, 3 fényerősség: 250 - 500 - 1000 lumen
 - Spot (fej): LED SMD, 200 lumen

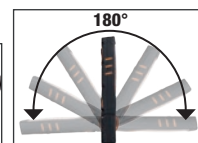

1836AW

018360051

24.689 Ft bruttó
19.440 Ft+áfa



LED fejlámpa, kettős fényerővel, vezeték nélküli töltési lehetőséggel

- Akkumulátor üzemidő: Li-Ion 3,7 V, 1500 mAh, 5,55 Wh
- USB-C csatlakozó
- USB-C kábellel szállítva
- Töltési idő: 2,5 óra
- Elem üzemidő: elől: 4-18 óra
fejlámpa (reflektor): 4 óra
- IP65 víz- és porvédelem
- IK07 ütészállóság



- **Kettős világítás:**
 - elől: 3 fényerősség, LED COB, 30 - 200 - 400 lumen
 - fejlámpa (reflektor): LED COB, 400 lumen



1838POCKET

018380080

23.152 Ft bruttó
18.230 Ft+áfa



Csuklós LED zsebrelektor, kettős világítással és vezeték nélküli töltési lehetőséggel

- Tölthető 3,7V 2600mAh Li-ion akkumulátor
- **2 töltési mód:**
 - Vezeték nélküli 1839BRW töltőállomás
 - USB-C csatlakozós tápegység
- **Töltési idő:**
 - Vezeték nélküli töltőállomáson 4,5 óra
 - Tápegységről 4 óra
- Akkumulátor üzemidő:
 - fő lámpa: 3-9 óra
 - Reflektor: 4,5 óra
- 3 LED töltöttségi szint kijelző
- 210°-ban elforgatható
- Csúszásmentes gumitest
- Mágneses talp
- 1 mágnes a talpon
- IP65 víz- és porvédelem
- IK07 ütészállóság
- USB-C kábellel szállítva



- **Kettős világítás:**
 - Fő lámpa: LED COB, 3 fényerősség: 160 - 400 - 800 lumen
 - Reflektor: LED SMD, 250 lumen
- **Világítási szög:**
 - Fő lámpa: 160°
 - Reflektor: 18°



VEZETÉK NÉLKÜL IS TÖLTHETŐ ((☉))

1839BRW

018390002

31.382 Ft bruttó
24.710 Ft+áfa

Vezeték nélküli töltőállomás, a 1838POCKET, 1838SW, 1836AW, 1833XSW, 1833MW szerelőlámpával kompatibilis

- Két mágneses töltőhely egyidejű használathoz
- Kihúzható támasz a vezeték nélküli mobiltelefon töltéshez
- LED töltési állapotjelző
- Max. teljesítményfelvétel: 10W x2
- Bemenet: AC 100-240V 50/60Hz
- Kimenet: DC 12V 1,5A
DC 9V 2A
DC 5V 3A
- USB-C csatlakozó
- IP20 védettség
- IK07 ütészállóság



- Falra szerelhető:
- 3 db erős mágnes a hátoldalon
- 2 db csavarlyuk



VEZETÉK NÉLKÜLI KÉSZLET ((☉))

A készlet különböző funkciókat betöltő termékekből áll. Ezen túlmenően a vezeték nélküli technológiának köszönhetően megszabadulhat a kábelektől, így a töltőállomás és környezete is rendezettebb lesz. A vezeték nélküli technológia a munkahelyi világítás legújabb innovációja, mely egyszerű újratöltést tesz lehetővé.



1839W/K1

018390810

78.181 Ft bruttó
61.560 Ft+áfa79.731 Ft bruttó
62.780 Ft+áfa

1839W/K2

018390820

1838SW és 1838POCKET vezeték nélküli lámpa készlet, 1839BRW kompatibilis töltőállomással

- 1838SW vezeték nélküli, tölthető csuklós LED szerelőlámpa
- 1838POCKET vezeték nélküli, tölthető csuklós LED zsebreflektor
- 1839BRW vezeték nélküli töltőállomás, a készlet lámpáival kompatibilis

Takarítson meg akár
6.885 Ft-ot

1838SW és 1836AW vezeték nélküli lámpa készlet, 1839BRW kompatibilis töltőállomással

- 1838SW vezeték nélküli, tölthető csuklós LED szerelőlámpa
- 1836AW tölthető, vezeték nélküli LED fejlámpa
- 1839BRW vezeték nélküli töltőállomás, a készlet lámpáival kompatibilis



1839BRW

1838POCKET

1839BRW

1838SW



1836AW

1833

LED zseblámpa intenzív fényerővel, robusztus eloxált alumíniumból

- Állítható fókusz
- 2 fényerősség beállítás
- IP66 védettség



elem üzemidő akár: 10.0 h - L 150 mm

1833 S

12.344 Ft bruttó
9.720 Ft+áfa

018330002



elem üzemidő akár: 7.5 h - L 162 mm

1833 M

16.459 Ft bruttó
12.960 Ft+áfa

018330003

1837C

LED reflektor, építőipar számára, tölthető

- 3 fényerősség
- Akkumulátortöltő bemenet: 100-240V AC - 50/60Hz;
- Kimenet: 15V 1,5A
- Akkumulátor üzemidő: 4 óra
- 3 LED töltésjelző
- 180°-ig elforgatható
- IP65 víz- és porvédelem
- IK07 ütésállóság
- Mágneses talppal



1838FLASH

106.985 Ft bruttó
84.240 Ft+áfa

018380300

Ultrakompakt tölthető LED lámpa

- Maximum fényerő: 720 lumen
- Akkumulátorról és hálózatról egyaránt működtethető
- Akkumulátor üzemidő: 4-8 óra
- IP65 víz- és porvédelem
- 110-230V töltőkészülékkel



220x225x70 mm 500/1000/2100 lumen

1837C/2100

65.329 Ft bruttó
51.440 Ft+áfa

018370210



266x236,6x59 mm 1100/2100/4300 lumen

1837C/4300

94.640 Ft bruttó
74.520 Ft+áfa

018370430

1837S

20.066 Ft bruttó
15.800 Ft+áfa

018370500

Háromlábú teleszkópos állvány munkalámpához

- Fémből készült
- Állítható magasság: 70÷155 cm
- A 1837C és 1838FLASH modellel kompatibilis



12V

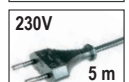

230V

5 m



85x100x155 mm



360°

1/4"



1838/11LED

52.984 Ft bruttó
41.720 Ft+áfa

018380111

Rendkívül nagy fényerejű tölthető LED lámpa, lítium polimer akkumulátorral

- Kompakt csúszásmentes gumitest
- 110-230V töltőkészülékkel



Ledes fejrészsel



Kompaktabb és fényesebb



Állítható kampó



<20%



1838PN**NEW!**

018380008

16.980 Ft bruttó

13.370 Ft+áfa**LED toll lámpa, tölthető**

- kettős világítás: fő lámpa és reflektor
- 3 fényerősség:
fő lámpa COB LED 350 - 175 lumen
reflektor: SMD LED 120 lumen
- újratölthető akkumulátor: 3.7 V, 1600 mAh Li-ion akkumulátor
- töltési idő: 2,5 óra
- akkumulátor üzemidő:
fő lámpa: 6/3 óra
reflektor: 6 óra
- mágneses talp
- övkapocs/mágneses zseb
- IP65 víz- és porvédelem
- IK07 ütésállóság
- USB-C kábel



175x23x38 mm

1838COMPACT**NEW!**

018380011

20.066 Ft bruttó

15.800 Ft+áfa**Kompakt LED lámpa, tölthető**

- kettős világítás: fő lámpa és reflektor
- 3 fényerősség:
fő lámpa COB LED 300 - 120 lumen
reflektor SMD LED 150 lumen
- újratölthető akkumulátor: 3.7 V, 1500 mAh Li-ion akkumulátor
- töltési idő: 2,5 óra
- akkumulátor üzemidő:
fő lámpa: 7/3,5 óra
reflektor: 6 óra
- felakasztható, csúszásmentes, ütésálló gumitest
- 360°-ban elforgatható horog
- 180°-ban elforgatható mágneses talp
- övkapocs/zseb
- IP65 víz- és porvédelem
- IK07 ütésállóság
- USB-C kábel

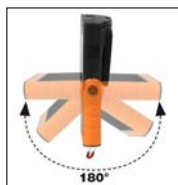

60,8x26x120 mm

**1838SLIM**

23.660 Ft bruttó

18.630 Ft+áfa

018380221

**3 LED-es csuklós szerelőlámpa, tölthető**

- Mágneses talp
- Töltési idő: 2,5 óra
- Akkumulátor üzemidő: 2-4 óra/spot

3 LED

- elöl: 100/200 lumen
- hátul: 180 lumen
- spot (fej): 80 lumen



L 307 mm

**1838AM**

34.976 Ft bruttó

27.540 Ft+áfa

018380400

**LED szerelőlámpa, tölthető, kettős fénykibocsátással, csuklós, 180°-ban elforgatható, mágneses forgótalppal és kampóval**

- **Kettős fénykibocsátás:**
elől: LED COB, 60-700 lumen, potenciométerrel szabályozható spot (fej): LED SMD, 120 lumen, KI-BE kapcsoló
- USB-C csatlakozó
- 100-240V / 50-60Hz töltővel szállítva
- Töltési idő: 4 óra
- Akkumulátor üzemidő: elől: 2,5-16 óra spot (fej): 10 óra
- 3-LED elem töltöttségi szint kijelző
- Mágneses talp (neodímium mágnes), 90°-ban elforgatható
- Forgó alap és kampó

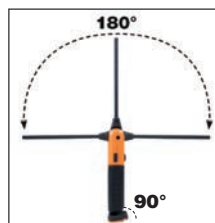

- Csuklós, 180°-ban elforgatható (a tengelyhez képest ± 90°-ban)



L 405 mm



1741TR

017410410

Popszegecshúzó, elforgatható fejjel, 4 db cserélhető betéttel

Ø mm	2,4	3,2	4	4,8
Alumínium	•	•	•	•
Acél	•	•	•	
Rozsdamentes acél	•	•	•	



L 285 mm

 12.865 Ft bruttó
10.130 Ft+áfa
NEW!
1741

017410003

Popszegecshúzó 4 db cserélhető betéttel

Ø mm	2,4	3,2	4	4,8	5
Alumínium	•	•	•	•	•
Acél	•	•	•	•	•
Rozsdamentes acél	•	•	•		



L 260 mm

 12.344 Ft bruttó
9.720 Ft+áfa
1741P

017410303

Erősített, kétkézes szegecshúzó 4 db cserélhető betéttel

Ø mm	2,4	3,2	4	4,8	5
Alumínium	•	•	•	•	•
Acél	•	•	•	•	•
Rozsdamentes acél	•	•	•		



L 260 mm

 16.980 Ft bruttó
13.370 Ft+áfa
1741U

017410450

Erősített ultrakompakt popszegecshúzó, 4 darabos cserélhető betéttel

Ø mm	2,4	3	3,2	4	4,8
Alumínium	•	•	•	•	•
Acél	•	•	•	•	•
Rozsdamentes acél	•	•	•	•	

**3 BETÉT A
 SZEGECSÉK
 FIX TARTÁSÁHOZ**

L 200 mm

 15.951 Ft bruttó
12.560 Ft+áfa

VILLAMOSSÁGI TERMÉKEK

A BM Csoport 1958 óta foglalkozik csatlakozóelemek és villamos rendszerekben alkalmazott termékek tervezésével, gyártásával és forgalmazásával.

A minőség, munkabiztonság és megbízhatóság mindig is a BM alapértékeihez tartozott. Ezek az értékek és a kiválóságra való törekvés tették lehetővé a társaság fejlődését, hogy lépésről lépésre a villamossági anyagok piacának kiemelt szereplőjévé váljon.

A BM Csoportot 2018-ban vásárolta meg a Beta Utensili.

Ez a rész a Beta termékpalettáját kiegészítő, BM márkanév alatt forgalmazott speciális termékválasztékot mutatja be.

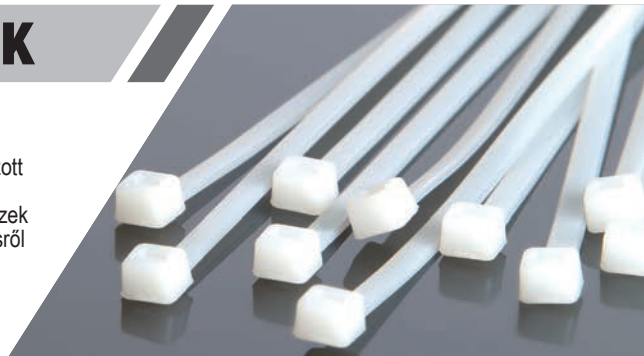

1608/C9

016080045

2 kg

78.702 Ft bruttó

61.970 Ft+áfa

Önzáró saruzófogó 450 db kábelsaruvál, fémdobozban



451x

420x185x60 mm

1748-N

BM1100

19.545 Ft bruttó

15.390 Ft+áfa

Kábelkötöző szerszám műanyag kábelkötegelő szalaghoz, 2,5-4,8 mm széles

- A beállított húzóerő elérésekor automatikusan levág.
- Húzóerő szabályozóval.
- Anyag: polimer és üvegszál test, fém belső részek



max 4,8 mm

1609B

016090101

110.592 Ft bruttó

87.080 Ft+áfa

Mechanikus krimpelő fogó

- Szigetetlen réz kábelsarukhoz 10-120 mm²
- Csúszásmentes guminyél
- A belső csapszeg "H"-profilja maximálja a csapszeg csúszását.
- Foszfátzott acélból



L 600 mm

10÷120 mm²



1149F

011490010

6.172 Ft bruttó

4.860 Ft+áfa

Automata vágó- és csúszoló fogó



0,2÷6 mm²

1606T

016060005

101.333 Ft bruttó

79.790 Ft+áfa

Saruzófogó cső sarukhoz, 4 oldalú krimpelés

Csökkentett erő kifejtés a karnál



1128FX

011280090

 10.808 Ft bruttó
8.510 Ft+áfa

Műszerész olló, egyenes rozsdamentes acél él, mikrofogazattal, kábelvágó és krimpelő kábelcsuklóhoz és csövekhez

- Rugalmas, övre akasztható tokkal
- Bimateriál nyél
- Kilazulásbiztos csap

1128BMX

011280051

 6.172 Ft bruttó
4.860 Ft+áfa

Egyenes élű műszerész olló rozsdamentes acélból, mikrofogazattal

1771BM

017710050

 7.201 Ft bruttó
5.670 Ft+áfa

Dekorkés 6 db tartalékpengével

1128BAX

011280088

 11.316 Ft bruttó
8.910 Ft+áfa

Kettős hatású villanszerelő olló, lépcsős profil, rozsdamentes acél, DLC bevonat

- Nagy felületi keménység a pengénél (nagy kopásállóság és időtálló pengeélesség)
- Alacsony súrlódási együttható (gördülékenység és vágási teljesítmény)
- Kilazulás elleni excentrikus csap

**NAGYFOKÚ
KEMÉNYSEG,
ALACSONY
SÚRLÓDÁS**



Lépcsős profil 13 és 24 mm közötti furatok tágitására, kialakítására műanyagokon

1778SOS

017780080

 10.808 Ft bruttó
8.510 Ft+áfa

Autós elsősegély kés, ablaktörő kalapács és biztonsági öv vágó funkcióval, tokban

- Csipesszel és övbújtató textil tokkal
- Eloxált alumínium nyél
- Biztonsági pengeregztítés

1772M

017720040

 6.693 Ft bruttó
5.270 Ft+áfa

Kés behúzható biztonsági pengével, 3 pengével szállítjuk

- Automatikus rugós pengebehúzás
- Fröccsöntött fém test
- Nyélbe épített kapcsolóhúzó



1778MT MULTIFUNKCIÓS SZERSZÁM BETÉTEKKEL ÉS TOKKAL



a BETA-ra jellemző tulajdonságok – a páratlan minőségű fogó, korszerű anyagok és a legújabb technológia – különböztetik meg a kereskedelmi forgalomban kapható más termékektől. A piacon legnépszerűbb kialakítású csavarokhoz való 11 darab betét minden környezetben és helyzetben – a kempingezéstől a hajózáson és barkácsoláson át a vadászatig – ideális.

1778MT

33.439 Ft bruttó

26.330 Ft+áfa

017780055

Multifunkciós szerszám
csavahúzó betétekkel és tokkal

9 szerszám - 22 funkció:

- Kombinált fogó
- Nagy penge
- Fűrészfogas penge
- Fémfűrész
- Reszelő
- Konzerv-/sörnyitó
- Olló
- Betéttartó
- Csavahúzó Phillips® keresztornyos csavarokhoz

MINDEN
HELYZETBEN
JÓL JÖN!



Könnyen nyitható
szerszámok



Biztosító tűskék a
véletlen
becsukódás ellen



11 bitfej + tartó + csipesz



100 mm (4") vonalzó

KOMPAKT
ÉS SOKOLDALÚ!

1777BMT

9.258 Ft bruttó

7.290 Ft+áfa

017770050

Dekorkés egyenes pengével

- 4 pozícióba állítható penge
4; 9.5; 15.5; 21.5 mm
- Zsinórvágó funkció
- 3 pengével szállítva



1726BM

15.431 Ft bruttó

12.150 Ft+áfa

017260050

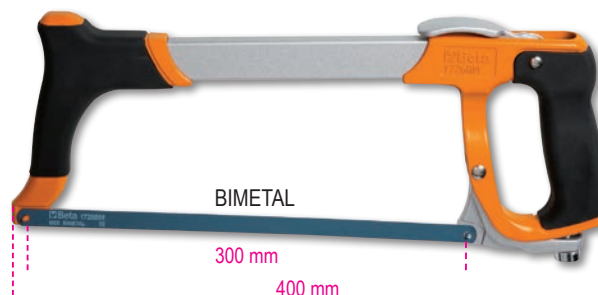
Fűrész gyorslazítóval és fűrészlap feszítő
kerettel



A KÁBELDOBOK ÚJ GENERÁCIÓJA



A Beta új, változatos és átfogó kábeldobjait úgy terveztük és fejlesztettük, hogy minden szakember igényeit a legmesszebbmenőig kielégítsék. A nagy ellenállású rugó kiváló tartósságot és kiemelkedően egyenes csévéelést biztosít. A vastag polipropilén dob rendkívül ütésálló. Az automatikus visszacsévéelést leállító retesz könnyen kikapcsolható, lehetővé téve a folyamatos behúzást. Mindegyik kábeldob 180°-ban elforgatható fali konzolt, valamint a fali tartóra való gyors rögzítést és leszerelést biztosító kiegészítő konzolt tartalmaz.

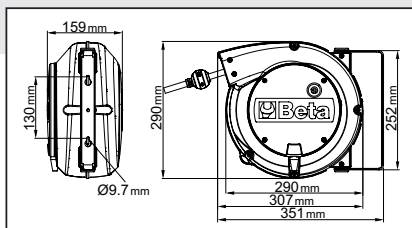

KÁBELDOB

- Dobon kívüli kábel hossza: 1 m
- A reteszelő mechanizmus kikapcsolható, így a kábel folyamatos visszahúzását teszi lehetővé
- Feltekert kábel hossza: 15 m

1842 15-H05/LED

018420821

 115.214 Ft bruttó
90.720 Ft+áfa

LED lámpával szerelt automata kábeldob, 100-240 Vac

- 230/12V biztonsági transzformátorral
- H05VV-F 2x1,0 mm² kábel

1844 15-H05

018440315

 75.095 Ft bruttó
59.130 Ft+áfa

Automata kábeldob 3Gx1,5 mm² kábelrel

- 3Gx1,5 mm² kábel
- Hővédő kapcsolóval
- Max. teljesítmény (felcsévéelve): 1500W (230V-20°C)
- Max. teljesítmény (kiengedve): 2500W (230V-20°C)

1844 15-H05/SCK

018440316

 78.702 Ft bruttó
61.970 Ft+áfa

Automata kábeldob 3Gx1,5 mm² kábelrel és SCHUKO csatlakozóval

- 3Gx1,5 mm² kábel
- Hővédő kapcsolóval
- Max. teljesítmény (felcsévéelve): 1500W (230V-20°C)
- Max. teljesítmény (kiengedve): 2500W (230V-20°C)

1845 15-H07

018450367

 155.854 Ft bruttó
122.720 Ft+áfa

Automata kábeldob 3Gx2,5 mm² kábelrel

- 3Gx2,5 mm² kábel
- Hővédő kapcsolóval
- Max. teljesítmény (felcsévéelve): 2000W (230V-20°C)
- Max. teljesítmény (kiengedve): 3000W (230V-20°C)



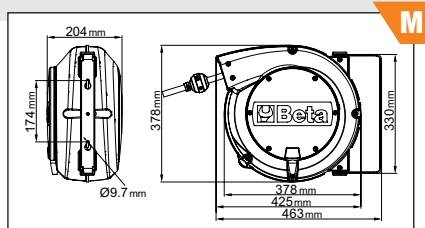
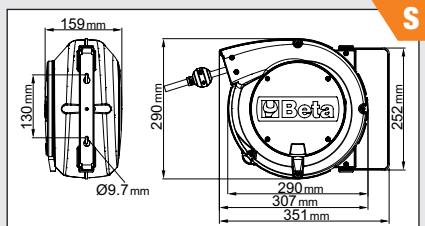

TÖMLŐDOB

- Max. üzemi nyomás: 15 bar
- Fonott poliuretán tömlő
- Üzemi hőmérséklet tartomány víz esetén: -5 °C / +50 °C

1900S 8X10

54.013 Ft bruttó

42.530 Ft+áfa

019000080

Automata rugós tömlődob
10x14 mm-es tömlővel

- Tömlő hossza 10 m



Ø GAS BSP 1/4"

1900M 8X15

73.038 Ft bruttó

57.510 Ft+áfa

019000085

Automata rugós tömlődob
12x16 mm-es tömlővel

- Tömlő hossza 15 m



Ø GAS BSP 1/4"

1900M 10X15

78.702 Ft bruttó

61.970 Ft+áfa

019000115

Automata rugós tömlődob
10x14 mm-es tömlővel

- Tömlő hossza 15 m



Ø GAS BSP 3/8"

1900M 12X15

101.333 Ft bruttó

79.790 Ft+áfa

019000125

Automata rugós tömlődob
12x16 mm-es tömlővel

- Tömlő hossza 15 m



Ø GAS BSP 1/2"

NEW!

1273MQ/D6

012730851

24.181 Ft bruttó
19.040 Ft+áfa

6 darabos csavarhúzó készlet

EN 60900

1274MQ ● 3x100-4x100-5,5x125 mm
1272MQ ⊕ PH0x60-PH1x80-PH2x100 mm

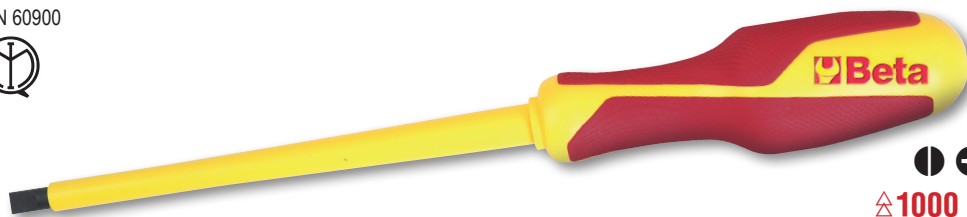

⚡ 1000 V

1273MQF/D6

012730606

30.353 Ft bruttó
23.900 Ft+áfa

6 darabos slim csavarhúzó készlet

EN 60900

1274MQ/F ● 3,5x100 - 4,5x100 -
5,5x125 - 6,5x150 mm
1272MQ/F ⊕ PH1x80 - PH2x100 mm



⚡ 1000 V

1128MQ

011280101

17.488 Ft bruttó
13.770 Ft+áfa

**Műszerészolló, rozsdamentes acél él,
mikrofogazattal**

⚡ 1000 V

IEC 60900



1169MQ/D2

011690152

33.439 Ft bruttó
26.330 Ft+áfa

**1 db kombinált fogóból
és 1 db oldalcsípőfogóból álló készlet**

⚡ 1000 V

EN 60900



1169MQ
160 mm

1150MQ
180 mm

920MQ/C16

009200917

5,2 kg

282.385 Ft bruttó
222.350 Ft+áfa

**9 db hatlapú dugókulcs, 3 db imbusz-dugókulcs
külső négyszöggel és 4 db tartozék**

⚡ 1000 V

IEC 60900



	920MQ/A	○	8-10-12-13-14-17-19-22-24 mm
	920MQ/21		135 mm
	920MQ/22		264 mm
	920MQ/55A		
	920MQ/T		
	920MQ/PE	○	5-6-8 mm

16x

420x280x60 mm



12"

C04TSS/7

024003077

63 kg

848.170 Ft bruttó

667.850 Ft+áfa**7 fiókos szerszámkocsi teljesen rozsdamentes acélból**

- Négy Ø 125 mm acélmagvas kerék:
2 rögzített és 2 forgó kerék (kettő kerék fékezhető)
- Első központi zár
- Teljesen rozsdamentes acél szerkezet
- Rozsdamentes acél kerek, tartóelemek, görgők, fiókbelső és azokhoz tartozó vezetősinék
- Alumínium fiókfogantyúk

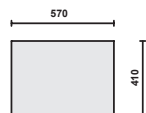

h	max
83 mm	25 kg
170 mm	30 kg

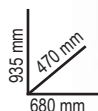
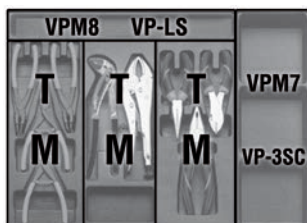
**C20TSS**

021203001

4 kg

95.669 Ft bruttó

75.330 Ft+áfa**Ötrecseses szerszám láda, AISI 304 rozsdamentes acélból, üres**

A C20TSS láda kritikus környezetekben használható, azaz olyan zónákban és területeken, ahol a legkisebb szennyezési szint sem engedélyezett, ellenáll a rozsdának és a fontosabb savaknak és autoklávban 121 °C-on sterilizálható.

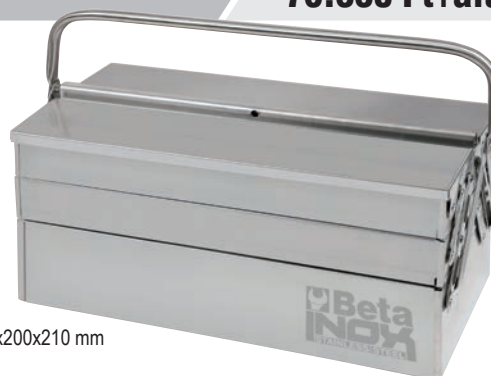

450x200x210 mm

42INOX/SC9

000420387

65.329 Ft bruttó

51.440 Ft+áfa

9 darabos csillag-villáskulcs készlet, nemesacélból, kompakt tartóval

8-10-11-12-13-14-15-17-19 mm

**96TINOX/S8**

000961954

44.755 Ft bruttó

35.240 Ft+áfa

8 darabos T-szárú imbuszkulcs készlet, markolattal, nemesacélból

2,5-3-4-5-6-7-8-10 mm

**1293INOX/D8**

012930408

27.775 Ft bruttó

21.870 Ft+áfa

8 darabos csavarhúzó készlet, nemesacél

5x

1290INOX ● 0,4x2,5x50-0,5x3x75
0,8x4x100-1,0x5,5x150
1,2x6,5x150 mm

3x

1292INOX ⊕ PH0x60-PH1x80
PH2x100 mm

9860

3.543 Ft bruttó
2.790 Ft+áfa

098600075

MULTI FOAM

Kézi poliuretán hab



Jellemzők:

- Kiváló minőségű profi poliuretán hab
- Jó hőteljesítmény
- Szakítófeszültségnek, összenyomásnak és vágásnak kiválóan ellenálló

750 ml



9840BF

4.890 Ft bruttó
3.850 Ft+áfa

098400029

BETA FIX

Ultraerős ragasztó



Jellemzők:

- Ultraerős, azonnali adhézió
- Nagy mechanikai ellenállás, ragasztóerő és rugalmas modul
- Izocianátokat, ftalátokat, oldószereket és szilikont nem tartalmaz
- Tartósan rugalmas, nem zsugorodik össze, buborékmentes, szagtalan
- Ellenálló a páranak és az időjárás viszontagságainak
- Alapozás nélkül a legtöbb, akár nedves felületre is tapad

290 ml



9844T/K12-1773U

39.091 Ft bruttó
30.780 Ft+áfa

098440931

SEMLEGES TÖMÍTŐANYAG

12 darab semleges tömítőanyag + 1773U többfunkciós szerszám

Jellemzők:

- Penészálló
- Ellenálló az UV-sugaraknak, a víznek és az időjárás viszontagságainak.
- Szagtalan
- Rendkívül sokoldalúan felhasználható



12x

310 ml



Az ár tartalmazza
NETTÓ ÁRA:
6.480 Ft

1773U

65

1749AC

13.373 Ft bruttó
10.530 Ft+áfa

017490005

Magasnyomású kinyomópisztoly



1749A

14.923 Ft bruttó
11.750 Ft+áfa

017490010

Alumínium kinyomópisztoly, profi modell



9710

LUBRIBETA

7-in-1 többcélú oldó-kenőanyag

1. Oldás: oldja a rozsdát az anyákon, csavarokon és forgóalkatrészekben.
2. Kenés: igénybevételnek kitett mechanikus alkatrészekre ajánlott.
3. Tisztítás, zsírtalanítás: eltávolítja a zsírt és olajat a fém felületekről.
4. Korrozóvédelem: időjárás okozta korroziótól védő filmréteget képez a felületen.
5. Villamos érintkezések dezoxidálása: helyreállítja az érintkezést és megelőzi a rövidzárlatot.
6. Vízállóság: minden felületről eltávolítja a vizet és nedvességet.
7. Fagyálló: nagy mértékben ellenáll az alacsony hőmérsékletnek (-40 °C-ig).



		Ft
9710 (1)	097100040	
9710 (2)	097101040	3.543 Ft bruttó 2.790 Ft+áfa
9710 (3)	097102040	

9752

ZINC 98%

Tiszta horgany

Kiváló fedést biztosító cink spray. Ideális vas alkatrészek galvanizálására, hegesztési varratok, anyacsavarok, csavarok és az időjárásnak kitett részek kozmetikázására. Különösen oxidáció- és kopásálló. Jól tapadó, nagyon világos, a tűzi horganyzásához hasonló elasztikus réteget képez a kezelt felületen. Festhető. Záróvédelemként is ideális. Csöpögésmentes.



		Ft
9752 (1)	097520040	
9752 (2)	097521040	3.340 Ft bruttó 2.630 Ft+áfa
9752 (3)	097522040	

1773U

017730500

8.230 Ft bruttó
6.480 Ft+áfa

Többfunkciós szerszám szilikonos munkákhoz

- 5 különböző elhúzó gumi
- Tartalék hántoló penge

5 in 1

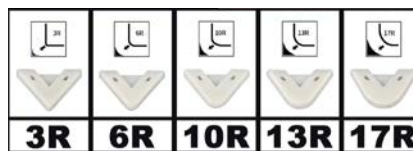

9841R

098410020

7.722 Ft bruttó
6.080 Ft+áfa

RED SEAL

Piros ecetsavas szilikon tömítő, magas hőmérséklettel szembeni ellenállás, kényelmes, túlnyomásos adagoló

- Tartós, rugalmas tömítés
- Tömítőgyűrű helyett
- Az adagolóval könnyen (egy rétegben), pontosan és egyenletesen vihető fel a termék
- A légköri nedvességgel reakcióba lépve polimerizálódva rugalmas és tartós tömítést hoz létre
- Ideális kemence- és kazánajtók, lemezek, fűtési rendszerek, kimenetek, termosztátok, szivattyúk, fűtéscsövek, a motor nagy nyomásnak nem kitett részeinek, valamint magas hőmérséklettel szembeni ellenállást igénylő alkalmazások tömítésére
- Legtöbb nem porózus felületen, így üvegen, bevont fán, kerámián és lakkon tökéletesen alkalmazható
- Nem alkalmas PE, PP, PC, PMMA, PTFE, puha műanyag, neoprén és bitumen felületeken

200 ml



AKÁR 300 °C-IG HOÁLLO

9841N

098410120

8.230 Ft bruttó
6.480 Ft+áfa

BLACK SEAL

Fekete ecetsavas szilikon tömítő, magas hőmérséklettel szembeni ellenállás, kényelmes, túlnyomásos adagoló

- Tartós, rugalmas tömítés
- Tömítőgyűrű helyett
- Az adagolóval könnyen (egy rétegben), pontosan és egyenletesen vihető fel a termék
- A légköri nedvességgel reakcióba lépve polimerizálódva rugalmas és tartós tömítést hoz létre
- Ideális olajteknők, olajpumpák, házak, sebességváltók, a motor nagy nyomásnak nem kitett részeinek, valamint magas hőmérséklettel szembeni ellenállást igénylő alkalmazások tömítésére
- Legtöbb nem porózus felületen, így üvegen, bevont fán, kerámián és lakkon tökéletesen alkalmazható.
- Nem alkalmas PE, PP, PC, PMMA, PTFE, puha műanyag, neoprén és bitumen felületeken
- Nem festhető

200 ml



AKÁR 240 °C-IG HOÁLLO

1852R1750

018520175

508.699 Ft bruttó

400.550 Ft+áfa

Hordozható indukciós hevítő készülék

- Gyors anya és csavar kioldás
- Maximális biztonság nyílt láng használata nélkül

MŰSZAKI ADATOK:

- Bemeneti feszültség: 230V AC, 50/60 Hz
- Bemeneti áramerősség: max. 7,5A
- Teljesítmény: max. 1,75 kW

ELŐNYÖK

1. Időtakaró: gyors és nagy pontosságú melegítés
2. Tűzvédelem: nem hoz létre lángot, maximális biztonság a kezelő számára
3. Praktikus: egy kézzel használható, és a fűtőtekercsek könnyen cserélhetők

FELHASZNÁLÁSI TERÜLETEK

- Autóipar
- Ipari karbantartás
- Repülőgépipar
- Hajóipar
- Olajfinomítók

**MAXIMÁLIS BIZTONSÁG,
NYÍLT LÁNG HASZNÁLATA
NÉLKÜL**



Tartozékok:	
két homlokzati tekercs 19 és 26 mm átmérővel anyák kioldásához	
egy lapos fűtőtekercs felületek melegítéséhez	
egy 800 mm hosszú rugalmas fűtőtekercs	



480x370x130 mm

1895

Ultrahangos mosóberendezés

- A folyadék fűtésével és az ultrahang alkalmazásával lehetővé teszi az alkatrészek, és általában a fém munkadarabok hatékony tisztítását (befecskendezők, karburátorok, szelepek, stb...)
- Digitális kijelző a mosási hőmérséklet és idő beállításával
- Az alaposabb tisztítás érdekében adjon hozzá egyedi, ultrahangos tálakhoz ajánlott habzásmentes mosóoldatot
- A gáztalanító funkció meggyorsítja a levegő eltávolítását a mosótál teljes térfogatán belül, növelve ezzel az ultrahang hatékonyságát



1895 157



1895 6

248.437 Ft bruttó

195.620 Ft+áfa

6 l

1895 13

384.226 Ft bruttó

302.540 Ft+áfa

13 l

1895 27

536.981 Ft bruttó

422.820 Ft+áfa

27 l

1895 157

2.262.632 Ft bruttó

1.781.600 Ft+áfa

157 l

NEW!

1895 6 1895 13 1895 27 1895 157

Mosótál térfogat	6 l	13 l	27 l	157 l
Úritó csap	✓	✓	✓	✓
Teljesítmény	150 Watt	300 Watt	500 Watt	2160 Watt
Fűtésteljesítmény	300 Watt	400 Watt	500 Watt	5000 Watt
Hőmérséklet szabályozás	0+80 °C	0+80 °C	0+80 °C	30+110 °C
Mosási idő szabályozás	0-99 perc	0-99 perc	0-99 perc	0-59 perc
Frekvencia	40 kHz	40 kHz	40 kHz	28 kHz - 40 kHz
Tápfeszültség	220/230V	220/230V	220/230V	220/380V
Méret	330x180x310 mm	350x325x320 mm	530x330x380 mm	840x640x750 mm
Tartály mérete	300x155x150 mm	325x235x145 mm	500x300x200 mm	700x500x450 mm



961N

009610030



157.912 Ft bruttó
124.340 Ft+áfa

NEW!

**Elektronikus videószkóp
hajlékony, elforgatható szondával**

- 5" TFT LCD kijelző
- SD kártyával bővíthető
- Videó- és képrögzítés
- 4 LED
- USB csatlakozó (beépített akkumulátor)
- Elforgatható szonda
- Nagy felbontás

Ismerje meg a sokoldalú 961N videószkópot! A 360°-ban elforgatható szondának és a kettős világítású kamerának köszönhetően az eddig elérhetetlennek tűnő zugok is könnyen megközelíthetők. A hibahelyek és problémák könnyen és pontosan megtalálhatók. Az új 5" TFT LCD kijelző és a kiemelkedő 1920x1080 felbontás minden eddiginél élesebb képek és videók rögzítését teszi lehetővé. Az abszolút minőségért válassza a 961N videószkópot.

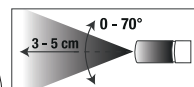
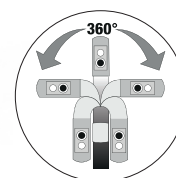

1898/M

018980930

5.664 Ft bruttó
4.460 Ft+áfa

**Túlnyomásos permetező
1,5 literes tartállyal**

- Állítható fúvóka: egyenes sugár - ködpermetezés
- Fokozatbeosztás (0,5 l - 1 l - 1,5 l)
- Egyenes sugárhoz záróbillentyű
- Szénhidrogénnel nem használható



1898/C

018980940

90.018 Ft bruttó
70.880 Ft+áfa

NEW!

Kerekos permetező 25 literes tartállyal



Számos iparágban és területen alkalmazható: repülőipar, mezőgazdaság, autóipar, takarítás, építkezés és útépités, vegyipar, gyáripár, bányászat, tartálykocsik és ipari járművek, hajóépítés és vasúti szállítás

- kettős funkció: permetezés és habképzés
- festett acéltartály
- rozsdamentes acél fúvóka
- csavarodásmentes tömlő
- tartálynyomásmérő
- tartály szintjelző



1898/S

018980932

9.779 Ft bruttó
7.700 Ft+áfa

Kézi permetező 5 literes tartállyal

- Rozsdamentes acél fúvóka
- Egyenes sugárhoz záróbillentyű
- Állítható fúvóka: egyenes sugár - ködpermetezés
- Vállpánt a könnyű szállításához
- Fúvóka beakasztó
- 1,2 méteres tömlő
- Szénhidrogénnel nem használható



1889N

018890220

197.510 Ft bruttó
155.520 Ft+áfa

**Acél hordótartó 2 db 200 literes hordó szállítására
és raktározására**

- Könnyen mozgatható villástargoncával vagy raklapemelővel
- Nem rakatolható
- Epoxi porbevonattal melegen lakkozva a fokozott vegyszerállóság érdekében

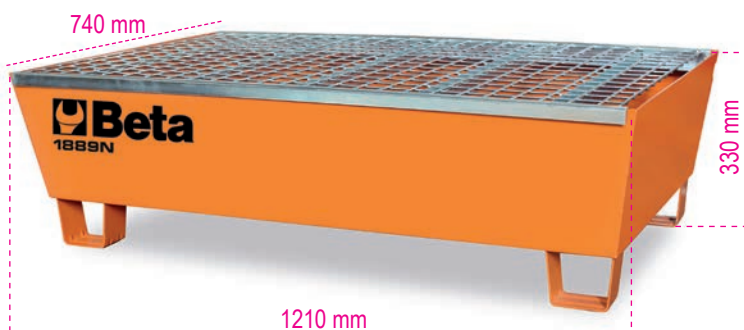

3027N



HIDRAULIKUS PRÉS MOZGÓ DUGATTYÚVAL

3027N 10

030270101 565.277 Ft bruttó
445.100 Ft+áfa

100 kg

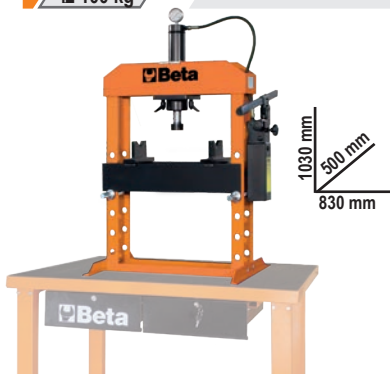

1030 mm
500 mm
830 mm

3027N 50

030270105 1.979.740 Ft bruttó
1.558.850 Ft+áfa

350 kg

2110 mm
750 mm
1350 mm



3027N 100

030270110 5.657.342 Ft bruttó
4.454.600 Ft+áfa

1100 kg

2400 mm
950 mm
1660 mm



380 V

3027N 20

030270102 735.013 Ft bruttó
578.750 Ft+áfa

130 kg

1870 mm
600 mm
920 mm



3027N 30

030270103 1.300.798 Ft bruttó
1.024.250 Ft+áfa

230 kg

2110 mm
600 mm
1140 mm

	3027N 10	3027N 20	3027N 30	3027N 50	3027N 100
Legnagyobb nyomóerő	10 t	20 t	30 t	50 t	100 t
2 sebességű kézi szivattyú	✓	✓	✓	✓	X
Mozgó dugattyú	✓	✓	✓	✓	✓
Hidraulikus biztonsági reteszelés túlterhelés esetén	✓	✓	✓	✓	✓
Nyomásmérő	✓	✓	✓	✓	✓
V prizma készlet	✓	✓	✓	✓	✓
Csőrlő	X	X	✓	✓	✓

3025N 1,0

030250110 99 kg

656.311 Ft bruttó
516.780 Ft+áfa

Hidraulikus daru kettős hatású pumpával

- Maximális teherbírás: 1 t
- 4 pozícióba állítható teherkar: 300-600-800-1000 kg
- UL-biztonsági szeleppel és krómozott dugattyúval
- Szabályozott visszaeresztési sebesség
- Nylon kerekek
- Maximális emelési magasság: 2420 mm



1 t

1560 mm
1000 mm
1600 mm

3025N/PF

030250111

163.563 Ft bruttó
128.790 Ft+áfa

Hordóemelő



Maximális teherbírás
300 kg



8150

1 t lila emelőheveder kétrétegű, lapos szalag, erősített karikákkal, nagy ellenállású polieszter (PES) EN 1492-1

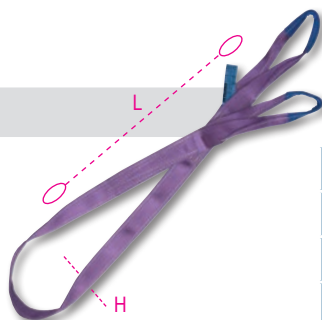

	L m	H mm		Ft	
8150 1-T1	1	30	081500010	2.057 Ft bruttó	1.620 Ft+áfa
8150 2-T1	2	30	081500020	2.832 Ft bruttó	2.230 Ft+áfa
8150 3-T1	3	30	081500030	3.861 Ft bruttó	3.040 Ft+áfa
8150 4-T1	4	30	081500040	4.890 Ft bruttó	3.850 Ft+áfa

8153

2 t zöld emelőheveder kétrétegű, lapos szalag, erősített karikákkal, nagy ellenállású polieszter (PES) EN 1492-1

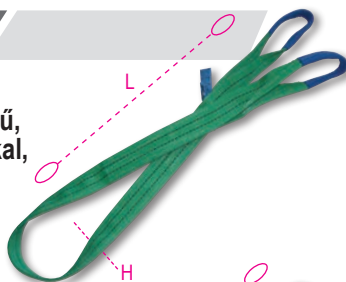

	L m	H mm		Ft	
8153 1-T2	1	60	081530010	3.340 Ft bruttó	2.630 Ft+áfa
8153 2-T2	2	60	081530020	4.890 Ft bruttó	3.850 Ft+áfa
8153 3-T2	3	60	081530030	6.693 Ft bruttó	5.270 Ft+áfa
8153 4-T2	4	60	081530040	8.750 Ft bruttó	6.890 Ft+áfa

8156

3 t sárga emelőheveder kétrétegű, lapos szalag, erősített karikákkal, nagy ellenállású polieszter (PES) EN 1492-1

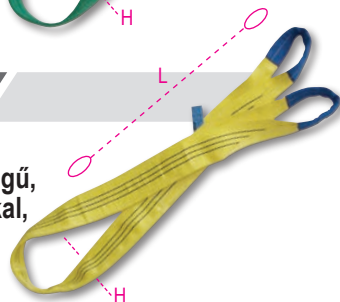

	L m	H mm		Ft	
8156 2-T3	2	90	081560020	7.722 Ft bruttó	6.080 Ft+áfa
8156 3-T3	3	90	081560030	10.287 Ft bruttó	8.100 Ft+áfa
8156 4-T3	4	90	081560040	12.865 Ft bruttó	10.130 Ft+áfa
8156 6-T3	6	90	081560060	18.009 Ft bruttó	14.180 Ft+áfa

8181 6/B4

22.631 Ft bruttó
17.820 Ft+áfa

081810916

4 darab 8181 racsnis rögzítőheveder táskában, 6 m nagy szakítószilárdságú poliészter szalag, egyhorgos



L m	LC kg
6	1000



EN 12195-2

8182 8,5/B2

19.545 Ft bruttó
15.390 Ft+áfa

081821885

2 darab 8182 racsnis rögzítőheveder táskában, 8,5 m nagy szakítószilárdságú poliészter szalag, egyhorgos



L m	LC kg
8,5	2000



EN 12195-2

8091SL

Emelőlánc, 1 karos, önzáró horog 8. biztonsági fok

- biztonsági együttható: 4
- emelőlánc azonosító
- Termékleírás



NEW!

EN 818-4

		L m	WLL t 0° $\leq 45^\circ$		Ft	
8091SL D13-0,6	13	0,6	5,3	080910330	83.845 Ft bruttó	66.020 Ft+áfa
8091SL D16-0,6	16	0,6	8	080910360	169.228 Ft bruttó	133.250 Ft+áfa



8097

Rögzítő emelőheveder közelítő horgokkal 2 karos lánc, táskában

- biztonsági együttható: 4
- emelőlánc azonosító
- Termékleírás

EN 818-4

	∅ ∞	L m	WLL t 0° < β ≤ 45°		Ft
8097 D6-1	6	1	1,6	080970001	42.697 Ft bruttó 33.620 Ft+áfa
8097 D6-2	6	2	1,6	080970002	50.406 Ft bruttó 39.690 Ft+áfa
8097 D7-2	7	2	2,12	080970022	63.779 Ft bruttó 50.220 Ft+áfa
8097 D7-3	7	3	2,12	080970023	77.153 Ft bruttó 60.750 Ft+áfa
8097 D7-4	7	4	2,12	080970024	90.018 Ft bruttó 70.880 Ft+áfa
8097 D8-2	8	2	2,8	080970042	72.009 Ft bruttó 56.700 Ft+áfa
8097 D8-3	8	3	2,8	080970043	90.526 Ft bruttó 71.280 Ft+áfa
8097 D8-4	8	4	2,8	080970044	106.985 Ft bruttó 84.240 Ft+áfa
8097 D10-2	10	2	4,25	080970052	108.534 Ft bruttó 85.460 Ft+áfa
8097 D10-3	10	3	4,25	080970053	131.166 Ft bruttó 103.280 Ft+áfa
8097 D10-4	10	4	4,25	080970054	157.912 Ft bruttó 124.340 Ft+áfa

8098

Rögzítő emelőheveder közelítő horgokkal 4 karos lánc, táskában

- biztonsági együttható: 4
- emelőlánc azonosító
- Termékleírás

EN 818-4

	∅ ∞	L m	WLL t 0° < β ≤ 45°		Ft
8098 D6-1	6	1	2,36	080980001	104.419 Ft bruttó 82.220 Ft+áfa
8098 D6-2	6	2	2,36	080980002	128.588 Ft bruttó 101.250 Ft+áfa
8098 D7-2	7	2	3,15	080980022	148.133 Ft bruttó 116.640 Ft+áfa
8098 D7-3	7	3	3,15	080980023	178.486 Ft bruttó 140.540 Ft+áfa
8098 D7-4	7	4	3,15	080980024	210.376 Ft bruttó 165.650 Ft+áfa
8098 D8-2	8	2	4,25	080980042	173.342 Ft bruttó 136.490 Ft+áfa
8098 D8-3	8	3	4,25	080980043	210.376 Ft bruttó 165.650 Ft+áfa
8098 D8-4	8	4	4,25	080980044	257.696 Ft bruttó 202.910 Ft+áfa

8097SL

Emelőlánc, 2 karos, önzáró, kengyeles horgokkal 8. biztonsági fok

	∅ ∞	L m	WLL t 0° < β ≤ 45°		Ft
8097SL D6-1	6	1	1,6	080970201	62.751 Ft bruttó 49.410 Ft+áfa
8097SL D6-2	6	2	1,6	080970202	72.530 Ft bruttó 57.110 Ft+áfa
8097SL D7-2	7	2	2,12	080970222	77.673 Ft bruttó 61.160 Ft+áfa
8097SL D7-3	7	3	2,12	080970223	90.526 Ft bruttó 71.280 Ft+áfa
8097SL D7-4	7	4	2,12	080970224	104.927 Ft bruttó 82.620 Ft+áfa
8097SL D8-2	8	2	2,8	080970242	84.874 Ft bruttó 66.830 Ft+áfa
8097SL D8-3	8	3	2,8	080970243	103.391 Ft bruttó 81.410 Ft+áfa
8097SL D8-4	8	4	2,8	080970244	123.965 Ft bruttó 97.610 Ft+áfa
8097SL D10-2	10	2	4,25	080970252	128.080 Ft bruttó 100.850 Ft+áfa
8097SL D10-3	10	3	4,25	080970253	150.190 Ft bruttó 118.260 Ft+áfa
8097SL D10-4	10	4	4,25	080970254	180.543 Ft bruttó 142.160 Ft+áfa

8098SL

Emelőlánc, 4 karos, önzáró, kengyeles horgokkal 8. biztonsági fok

	∅ ∞	L m	WLL t 0° < β ≤ 45°		Ft
8098SL D6-1	6	1	2,36	080980201	128.588 Ft bruttó 101.250 Ft+áfa
8098SL D6-2	6	2	2,36	080980202	156.883 Ft bruttó 123.530 Ft+áfa
8098SL D7-2	7	2	3,15	080980222	180.023 Ft bruttó 141.750 Ft+áfa
8098SL D7-3	7	3	3,15	080980223	210.376 Ft bruttó 165.650 Ft+áfa
8098SL D7-4	7	4	3,15	080980224	242.265 Ft bruttó 190.760 Ft+áfa
8098SL D8-2	8	2	4,25	080980242	204.203 Ft bruttó 160.790 Ft+áfa
8098SL D8-3	8	3	4,25	080980243	241.745 Ft bruttó 190.350 Ft+áfa
8098SL D8-4	8	4	4,25	080980244	288.557 Ft bruttó 227.210 Ft+áfa

8143 EN 13157 TÜV

Kézi láncos emelő

- Az EN13157 szabványnak megfelelő, első osztályú anyagokból készült professzionális emelő
- Nehéz terhek gyors és biztonságos emelése

	WLL t	L m	kg		Ft
8143 0,5T	0,5	3	9,2	081430005	72.009 Ft bruttó 56.700 Ft+áfa
8143 1T	1	3	11,7	081430010	84.353 Ft bruttó 66.420 Ft+áfa
8143 2T	2	3	19,5	081430020	122.936 Ft bruttó 96.800 Ft+áfa
8143 3T	3	3	19,5	081430030	152.248 Ft bruttó 119.880 Ft+áfa



8143SL EN 13157 **NEW!**

Kézi láncos emelő, önzáró horoggal

	WLL t	L m	kg		Ft
8143SL 1,0	1,0	3	16	081430310	95.669 Ft bruttó 75.330 Ft+áfa
8143SL 2,0	2,0	3	26	081430320	126.530 Ft bruttó 99.630 Ft+áfa



8146 EN 13157 TÜV

Karos láncos emelő

- Az EN13157 szabványnak megfelelő, könnyen telepíthető és használható professzionális emelő.
- Nehéz terhek gyors és biztonságos emelése, mozgatása és rögzítése.
- Fix ponthoz vagy mobileszközökhöz is rögzíthető.

- TANÚSÍTVÁNYOK**
- Gyártói tanúsítvány
 - CE megfelelési nyilatkozat
 - Vizsgálati jelentés 2.2 UNI EN10204

	WLL t	L m	kg		Ft
8146 0,75T	0,75	1,5	6,7	081460008	86.932 Ft bruttó 68.450 Ft+áfa
8146 1,5T	1,50	1,5	11,2	081460015	124.473 Ft bruttó 98.010 Ft+áfa



HORDOZHATÓ-KÖNNYŰ-BIZTONSÁGOS

8146SL EN 13157 **NEW!**

Kézi láncos emelő, önzáró horoggal

	WLL t	L m	kg		Ft
8146SL 0,75	0,75	1,5	7,5	081460308	104.927 Ft bruttó 82.620 Ft+áfa
8146SL 1,5	1,5	1,5	13,6	081460315	137.846 Ft bruttó 108.540 Ft+áfa



8146C

Kompakt karos láncos emelő

	WLL t	L m	kg		Ft
8146C 0,25T	0,25	1,5	2,5	081460002	80.239 Ft bruttó 63.180 Ft+áfa

8134

Permanens emelőmágnes

- MŰSZAKI ADATOK:**
- Biztonsági együtttható: 3
 - Azonosító címke

- TANÚSÍTVÁNYOK**
- Gyártói tanúsítvány
 - A gépekről szóló 2006/42/EK irányelvnek megfelelő megfelelési nyilatkozat
 - Vizsgálati jelentés 2.2 UNI EN10204
 - Kezelési és karbantartási útmutató



	C mm	B mm		Ft
8134 100 kg	92	64	081340010	126.530 Ft bruttó 99.630 Ft+áfa
8134 300 kg	165	88	081340030	223.749 Ft bruttó 176.180 Ft+áfa
8134 600 kg	236	118	081340060	408.394 Ft bruttó 321.570 Ft+áfa
8134 1000 kg	264	168	081340100	661.454 Ft bruttó 520.830 Ft+áfa



EN 13155

Távolítson el minden védőfóliát, szennyeződést, zsírt, olajat stb. a mágnes és a teher között.

8148
EN 13157
Kézi csörlő, alumíniumötvözet test, csörlőkarral, drótkötéllal és horoggal szállítva

L 20/30 m

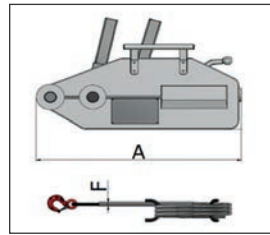

- Biztonsági együttható: 4:1
- Sorozatszám azonosító tábla
- TANÚSÍTVÁNYOK**
- Gyártói tanúsítvány
- CE megfelelőségi nyilatkozat
- Vizsgálati jelentés 2.2 UNI EN10204
- Műszaki termékspecifikáció

	WLL t	L m	A mm	ø f mm		Ft
8148 0,8X20M	0,8	20	426	8,3	081480008	127.559 Ft bruttó 100.440 Ft+áfa
8148 1,6X20M	1,6	20	545	11	081480016	198.031 Ft bruttó 155.930 Ft+áfa
8148 3,2X20M	3,2	20	660	16	081480032	331.241 Ft bruttó 260.820 Ft+áfa

8135
EN 13155
Acéllemez megfogó csuklós fülescsavarral

MŰSZAKI ADATOK

- Biztonsági együttható: 3
- Sorozatszám azonosító tábla

TANÚSÍTVÁNYOK

- Gyártói tanúsítvány
- CE megfelelőségi nyilatkozat
- Vizsgálati jelentés 2.2 UNI EN10204
- Műszaki termékspecifikáció

Ne emeljen a maximális terhelhetőség 10%-nál kisebb súlyt.

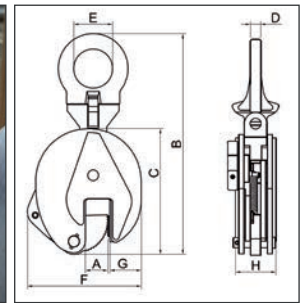

	max WLL t	A mm	kg		Ft
8135 0,75T	0,75	0-15	2	081350005	44.234 Ft bruttó 34.830 Ft+áfa
8135 1,0T	1,0	0-20	5	081350010	60.185 Ft bruttó 47.390 Ft+áfa
8135 2,0T	2,0	0-25	8	081350020	88.989 Ft bruttó 70.070 Ft+áfa
8135 3,0T	3,0	0-30	15	081350032	151.219 Ft bruttó 119.070 Ft+áfa
8135 5,0T	5,0	0-50	23	081350050	212.941 Ft bruttó 167.670 Ft+áfa

max WLL (t)	Méretek mm						
	B	C	D	E	F	G	H
0,75	205	125	10	27	105	35	40
1,0	290	170	12	48	145	45	56
2,0	375	205	17	67	175	56	56
3,0	425	237	20	75	215	60	78
5,0	480	262	20	80	232	65	90

8135H
EN 13155
Vízszintes lemezfogó sík felületű munkadarabokhoz max. 30HRC/300HB keménységű anyagokhoz
MŰSZAKI ADATOK

- Biztonsági együttható: 3
- Sorozatszámot tartalmazó azonosító tábla

TANÚSÍTVÁNYOK

- Gyártói tanúsítvány
- CE megfelelőségi nyilatkozat
- Vizsgálati jelentés 2.2 UNI EN10204

Vízszintes lemezek mozgatóására és szállítására alkalmas

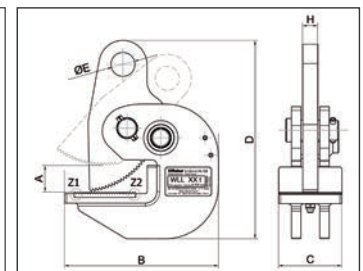

	max WLL t	A mm	kg		Ft
8135H 0,75T	0,75	25	2,5	081350307	38.062 Ft bruttó 29.970 Ft+áfa
8135H 1,5T	1,5	30	4,0	081350315	49.898 Ft bruttó 39.290 Ft+áfa
8135H 3,0T	3,0	45	6,0	081350330	73.558 Ft bruttó 57.920 Ft+áfa

max WLL (t)	Méretek mm						
	B	C	D	ØE	F	G	H
0,75	125	50	165	22	6	1x45°	14
1,5	158	65	205	25	6	1x45°	16
3,0	185	70	245	30	6	1x45°	18



A FORRADALMI ÜTVECSAVARBEHAJTÓ

NEW!

AMELY NEM IGÉNYEL KENÉST

A Beta Utensili által tervezett, fejlesztett és gyártott 1927OLS ütvecsavarbehajtó az OLAJ NÉLKÜLI rendszerre épül, amely a pneumatikus szerszámiparban új innovációnak számít.

Ennek köszönhetően az ütvecsavarbehajtó rendszeres kenés nélkül is folyamatosan használható, ami hosszabb élettartamot és nagyobb teljesítményt biztosít.



SZABADALMI OLTALOM BEJEGYZÉSE FOLYAMATBAN

A kiemelkedő, 1750 Nm nyomatékának köszönhetően az OLAJ NÉLKÜLI ütvecsavarbehajtó minden alkalmazáshoz ideális választás.

1927OLS
NEW!

019270010

225.806 Ft bruttó

2,5 Kg

177.800 Ft+áfa

OLAJ NÉLKÜLI irányváltós ütvecsavarbehajtó, alumíniumötvözet test

- Nem igényel kenést
- Dupla ütőmechanizmus

Üresjárat fordulatszám	8.000 fordulat/perc
Max. forgatónyomaték	1.750 Nm
Csavar Ø	CI 8.8 M24 ● 36 mm
Csavar Ø	CI 12.9 M20 ● 30 mm
Levegőcsatlakozás	1/4" GAS
Üzemi nyomás	6,2 bar
Ajánlott tömlő Ø	10 mm
Átlagos levegő fogyasztás	198 l/perc



NÉGYSZER HOSSZABB ÉLETTARTAM, MINT EGY HAGYOMÁNYOS ÜTVECSAVARBEHAJTÓNÁL.



Ezek a jellemzők együtt kiváló költség/haszon arányt biztosítanak az OLAJ NÉLKÜLI ütvecsavarbehajtónak, ami hosszú távon jelentős megtakarítást eredményez.

1927P

019270008

2 kg

 112.649 Ft bruttó
88.700 Ft+áfa
12" Irányváltós csavarbehajtó

- Dupla ütőmechanizmus
- Könnyű, kiegyensúlyozott, felhasználóbarát modell
- Egyszerű irányváltás
- 3-fokozatú csavarbehajtás
- Levegőelvezetés a markolaton keresztül
- Rezgészsillapító markolat

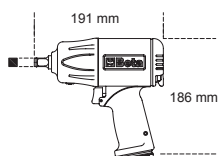

Üresjárat fordulatszám	ford./perc	7.500
Ütőmechanizmus		Dupla
Legnagyobb nyomaték	Nm	1750
Csavar/anya méret	Cl 8.8	M24●36 mm
Csavar/anya méret	Cl 12.9	M20●30 mm
Levegőcsatlakozó	GAS	1/4"
Üzemi nyomás	Bar	6,2
Levegőcső belső Ø	mm	10
Átlagos levegőfogyasztás	l/perc	290

1927P/K3

019270118

123.965 Ft bruttó

12"

4 kg

97.610 Ft+áfa

Irányváltós csavarbehajtó, 3 darab gépi dugókulccsal, műanyag kofferben

 720LC
 17-19-21 mm

350x305x86 mm

1927XM

019270030

1,3 kg

 84.353 Ft bruttó
66.420 Ft+áfa
12" Kompakt irányváltós csavarbehajtó

- Egykalapácsos ütőmechanizmus
- Hihetetlenül kompakt és erőteljes
- Egy kézzel kezelhető nyomógombos irányváltó vezérlés
- Három eltérő csavarbehajtó teljesítmény
- Levegő elvezetés a markolaton keresztül
- Horog a kiegyensúlyozóhoz

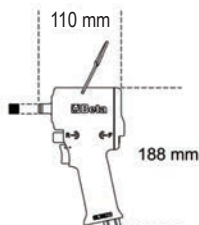

Üresjárat fordulatszám	ford./perc	10.000
Ütőmechanizmus		Szimpla
Legnagyobb nyomaték	Nm	770
Csavar/anya méret	Cl 8.8	M22●34 mm
Csavar/anya méret	Cl 12.9	M18●27 mm
Levegőcsatlakozó	GAS	1/4"
Üzemi nyomás	bar	6,2
Levegőcső belső Ø	mm	10
Átlagos levegőfogyasztás	l/perc	122

1927XM/K5

019270129

101.333 Ft bruttó

12"

2,8 kg

79.790 Ft+áfa

Kompakt irányváltós csavarbehajtó, 5 darab gépi dugókulccsal, műanyag kofferben



720 17-19-21-22-24 mm

307x206x86 mm



 PNEUMATIC TOOLS

1927E 44.755 Ft bruttó
35.240 Ft+áfa **NEW!**
 019270005 2,4 kg

12" Irányváltós ütvecsavarbehajtó kompozit házzal



- Dupla ütőmechanizmus
- Irányváltó gomb
- 3-fokozatú csavarbehajtás
- Levegőelvezetés a markolaton keresztül
- Rezgéscsillapító markolat



Üresjárat fordulatszám	ford./perc	7.000
Ütőmechanizmus		Dupla
Legnagyobb nyomaték	Nm	750
Csavar/anya méret	CI 8.8	M22●36 mm
Csavar/anya méret	CI 12.9	M18●30 mm
Levegőcsatlakozó	GAS	1/4"
Üzemi nyomás	bar	6,2
Levegőcső belső Ø	mm	10
Átlagos levegőfogyasztás	l/perc	140

1927C 73.038 Ft bruttó
57.510 Ft+áfa **NEW!**
 019270006 2,4 kg

12" Irányváltós ütvecsavarbehajtó kompozit házzal



- Dupla ütőmechanizmus
- Könnyű, kiegyensúlyozott felhasználóbarát modell
- Irányváltó kar
- 3-fokozatú csavarbehajtás
- Levegőelvezetés a markolaton keresztül
- Vibrációcsökkentő markolat



Üresjárat fordulatszám	ford./perc	9.000
Ütőmechanizmus		Dupla
Legnagyobb nyomaték	Nm	950
Csavar/anya méret	CI 8.8	M22●34 mm
Csavar/anya méret	CI 12.9	M18●27 mm
Levegőcsatlakozó	GAS	1/4"
Üzemi nyomás	bar	6,2
Levegőcső belső Ø	mm	10
Átlagos levegőfogyasztás	l/perc	125

1928XM 191.859 Ft bruttó
151.070 Ft+áfa **CE**
 019280030 1,3 kg

3/4" Irányváltós csavarbehajtó

- Dupla ütőmechanizmus
- Robusztus, kompakt modell, nagy forgatónyomaték
- Egykezes irányváltó gomb
- 3-fokozatú csavarbehajtás
- Levegőelvezetés markolaton keresztül



1600 Nm

Üresjárat fordulatszám	ford./perc	4.800
Ütőmechanizmus		Dupla
Legnagyobb nyomaték	Nm	1600
Csavar/anya méret	CI 8.8	M27●41 mm
Csavar/anya méret	CI 12.9	M24●36 mm
Levegőcsatlakozó	GAS	3/8"
Üzemi nyomás	bar	6,2
Levegőcső belső Ø	mm	10
Átlagos levegőfogyasztás	l/min	175

**KOMPAKT MODELL,
 NAGY
 FORGATÓNYOMATÉK**



1928P

019280006 3,7 kg

 310.667 Ft bruttó
 244.620 Ft+áfa

**3/4" Irányváltós ütvecsavarbehajtó
 plattírozott anyagból**

- Dupla ütőmechanizmus
- Robosztus, kompakt modell
- Egykezes irányváltó gomb
- 3-fokozatú csavarbehajtás
- Levegőelvezetés a markolaton keresztül
- Rezgéscsillapító markolat

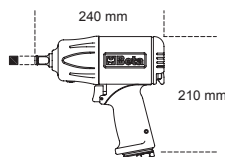
2100 Nm
 KOMPAKT MODELL,
 NAGY
 FORGATÓNYOMATÉK

Üresjárat fordulatszám	ford./perc	5.000
Ütőmechanizmus		Dupla
Legnagyobb nyomaték	Nm	2.100
Csavar/anya méret	Cl 8.8	M30●46 mm
Csavar/anya méret	Cl 12.9	M27●41 mm
Levegőcsatlakozó	GAS	3/8"
Üzemi nyomás	bar	6,2
Levegőcső belső Ø	mm	10
Átlagos levegőfogyasztás	l/min	221

1930PA

019300032 9,6 kg

 395.542 Ft bruttó
 311.450 Ft+áfa

1" Irányváltós csavarbehajtó

- Dupla ütőmechanizmus
- Oldalfogantyú
- Irányváltás
- 3-fokozatú csavarbehajtás és 3-fokozatú csavarkihajtás
- Levegőelvezetés a arkolaton keresztül

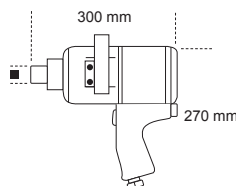

Üresjárat fordulatszám	ford./perc	3.500
Ütőmechanizmus		Dupla
Legnagyobb nyomaték	Nm	2445
Csavar/anya méret	Cl 8.8	M36●55mm
Csavar/anya méret	Cl 12.9	M30●46mm
Levegőcsatlakozó	GAS	1/2"
Üzemi nyomás	Bar	6,2
Levegőcső belső Ø	mm	13
Átlagos levegőfogyasztás	l/perc	350

1922P3

019220013 1,5 kg

 140.932 Ft bruttó
 110.970 Ft+áfa

1/2" Csúszókalapácsos irányváltós racsn

- Impulzív "rocking dog" mechanizmus kettős kalapáccsal
- Könnyű meghúzás: a csúszókalapácsos rendszer meggátolja a csukló csavarodását a becsavarás végén, és csökkenti a műveleti időt
- Kompakt és erős: az elérhető legnagyobb nyomaték jelentősen meghaladja a hagyományos racsnikkal elérhető értéket
- Ergonomikus gumi markolat



292 mm

136 Nm

 MAGAS
 NYOMATÉKÉRTÉKEK
 A CSUKLÓ VISSZALÖKÉSE NÉLKÜL

Szabad fordulatszám	ford./perc	600
Legnagyobb nyomaték	Nm	136
Csavar/anya méret	Cl 8.8	M12●18 mm
Csavar/anya méret	Cl 12.9	M10●16 mm
Levegőcsatlakozó	GAS	1/2"
Üzemi nyomás	bar	6,2
Levegőcső belső Ø	mm	10
Átlagos levegőfogyasztás	l/min	113

720ME/C8
007200525 50.406 Ft bruttó
39.690 Ft+áfa



8 darabos gépi dugókulcs készlet, fémdobozban



○ 5-6-8-10-12-14-17-19 mm



≡ 270x120x45 mm

720LC/C3
007200653 13.373 Ft bruttó
10.530 Ft+áfa



3 darabos gépi dugókulcs készlet kerékanyákhoz színes polimer betétekkel, műanyag dobozban

○ 17-19-21 mm



≡ 148x132x44 mm

720/C12
007200912 61.722 Ft bruttó
48.600 Ft+áfa



12 darabos gépi dugókulcs készlet, fém dobozban

○ 10-11-12-13-14-17-19-22-24-27-30-32 mm



≡ 195x80x55 mm

1933IH
019330006 73.038 Ft bruttó
57.510 Ft+áfa



Nagyteljesítményű egykezes egyenes rúdcsiszoló

• Patron, Ø 3 mm és 6 mm



Üresjárat fordulatszám	ford./perc	20.000
Patron	mm	3-6
Motorteljesítmény	kW	0,75
Levegőcsatlakozás	GAS	1/4"
Üzemi nyomás	bar	6,2
Ajánlott tömlő-Ø	mm	10
Átlagos levegőfelhasználás	l/perc	370

1933
019330001 46.812 Ft bruttó
36.860 Ft+áfa



Egykezes egyenes rúdcsiszoló

• Szállítás 3 - 6 mm-es patronnal



Üresjárat fordulatszám	ford./perc	25.000
Patron	mm	3-6
Motorteljesítmény	kW	0,20
Levegőcsatlakozás	GAS	1/4"
Üzemi nyomás	bar	6,2
Ajánlott tömlő-Ø	mm	10
Átlagos levegőfelhasználás	l/perc	230

1942A
019420000 108.534 Ft bruttó
85.460 Ft+áfa



Levegős fűrész

- Nagy teljesítményű, jól kezelhető
- Alkalmas karosszéria, csövek és kipufogók, alumínium és műanyagok vágásához
- Komplet gumírozott nyél, PVC-bevonatú csatlakozó tömlővel szállítva
- Levegőelvezetés hátul

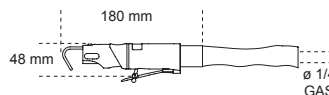

Löklet/perc.		10.000
Lökethosszúság	mm	10
Levegőcsatlakozás	GAS	1/4"
Üzemi nyomás	Bar	6,2
Ajánlott tömlő-Ø	mm	8
Átlagos levegőfelhasználás	l/perc	75

1936/5A

019360025 1,9 kg

 145.567 Ft bruttó
 114.620 Ft+áfa

Sarokcsiszoló

- Kompakt, jól kezelhető modell
- "Air Governor" a legnagyobb sebesség automatikus kontrollja
- Jobbos/balos
- A meghajtó tengely rögzítése "Spindle Lock"
- Tartozék a tárcsa gyors cseréjéhez
- Különböző pozícióba gyorsan állítható védőtárcsa
- Levegőelvezetés hátul



Ø 125 mm

Üresjárat fordulatszám	ford./perc	20.000
Patron	mm	3-6
Motor teljesítmény	kW	0,75
Levegőcsatlakozás	GAS	1/4"
Üzemi nyomás	bar	6,2
Ajánlott tömlő Ø	mm	10
Átlagos levegőfelhasználás	l/min	370

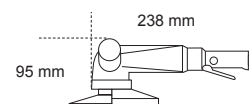
1946

019460001



 67.386 Ft bruttó
 53.060 Ft+áfa

Levegős popszegecs húzó

- Könnyű, felhasználóbarát modell
- Cserélhető Ø 2,4 - 3,2 - 4,0 - 4,8 mm betéttel, szöggyűjtővel és egyensúlyozó szemmel szállítva

Anyag/Popszegecs	2,4	3,2	4	4,8
réz	✓	✓	✓	✓
alumínium	✓	✓	✓	✓
acél	✓	✓	✓	✓
nemesacél	✓	✓	✓	✓

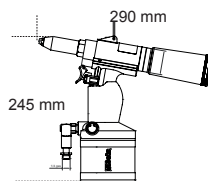
Húzóerő	8.000 N
Lökethossz	14 mm
Legnagyobb szegecs átmérő	alumínium 4,8 mm
Levegőcsatlakozás	1/4" GAS
Üzemi nyomás	6,2 bar
Belső tömlő Ø	6 mm
Levegőfelhasználás	1,2 l/ciklus

1946C 7,8

019460008



 282.385 Ft bruttó
 222.350 Ft+áfa

Szegecs húzó automatikus beszívással

- 4,8 - 5,6 - 6,4 - 7,8 mm méretű acél, rozsdamentes acél, alumínium és réz szegecsekkel történő használatra
- Hegyes kúpcső
- Nagy teljesítményű és könnyen kezelhető, kompozit anyagból készült markolattal
- Szártartó tartállyal és kenőtúval

Anyag/Popszegecs	4,8	5,6	6,4	7,8
réz	✓	✓	✓	✓
alumínium	✓	✓	✓	✓
acél	✓	✓	✓	✓
nemesacél	✓	✓	✓	✓

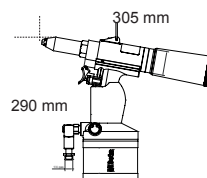
Húzóerő	16.900 N
Lökethossz	22,5 mm
Legnagyobb szegecs átmérő	Ø rozsdamentes acél 7,8 mm
Levegőcsatlakozás	1/4" GAS
Üzemi nyomás	6,2 bar
Belső tömlő Ø	10 mm
Levegőfelhasználás	4,9 l/ciklus

1949XS

019490025



 2.311 Ft bruttó
 1.820 Ft+áfa

Lefúvató pisztoly

- Könnyűfém ötvözetből
- A légmennyiség a fej elfordításával szabályozható

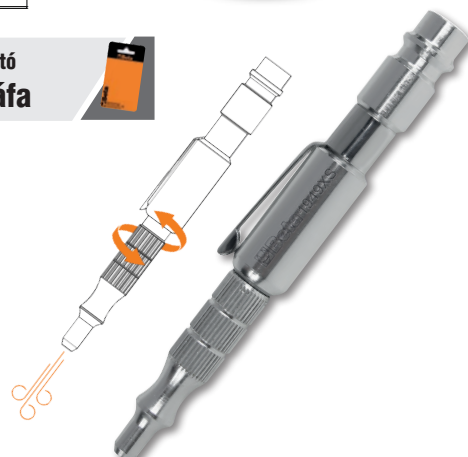

Menet	1/4" GAS
Üzemi nyomás	3-8 bar
Maximális üzemi nyomás	10 bar
Üzemeltetési hőmérséklet	-20°C + 70°C



Beta

MUNKAVÉDELMI CIPŐK



20 25

EU	35	36	37	38	39	40	41	42	43	44	45	46	47	47
UK	2,5	3,5	4,5	5	6	6,5	7	8	9	10	10,5	11	12	13

RENEGADE

NEW!

AZ ÚJ MUNKAVÉDELMI CIPŐ TERMÉKCSALÁD

A Renegade tervezése során az abszolút biztonságot és stílust tartottuk szem előtt

A hat egyedi színű és anyagú modellből álló termékcsalád tökéletesen megfelel azoknak, akik bármilyen munkakörnyezetben ki szeretnének tűnni.

A Renegade kialakítása a legújabb generációs sportcipőket idézi, a kiemelkedő alátámasztást és csillapítást nyújtó talp pedig egész nap kényelmes viseletet biztosít.

ÚJ, INNOVATÍV DESIGN

JÓL SZELLŐZŐ

EVA TALPRÉSZ NAGY ELLENÁLLÁSÚ NITRIL GUMITALPPAL

A széles, 11-es méretű fejrész sima és kényelmes járást biztosít anélkül, hogy összenyomná a lábat

GYORSFŰZŐS CIPŐ

A 7340VA modell a Beta első gyorsfűzős kialakítású cipője

A MERÉSZ, SZOKATLAN STÍLUSÚ,
Renegade ideális választás a modern szakemberek számára.



FÉMMENTES,
kompozitszálás,
áthatolásbiztos talpbetét



7340VA

55.042 Ft bruttó
43.340 Ft+áfa

RENEGADE jól szellőző mesh szövet cipő ATOP gyorsfűzővel

S1PS FO SR HRO

Méret: 37 - 48

☎ 073400537 073400548

RENEGADE



NEW!

7340G

44.755 Ft bruttó
35.240 Ft+áfa

RENEGADE jól szellőző mesh szövet cipő hagyományos fűzővel



Méreték: 37 - 48

☎ 073400637 - 073400648

S1PS FO SR HRO

7341V

46.038 Ft bruttó
36.250 Ft+áfa

RENEGADE ellenálló, szellőző szőtt vászoncipő zöld betétekkel



Méreték: 37 - 48

☎ 073410537 - 073410548

S1PS FO SR HRO

7341Y

46.038 Ft bruttó
36.250 Ft+áfa

RENEGADE ellenálló, szellőző szőtt vászoncipő sárga betétekkel



Méreték: 37 - 48

☎ 073410637 - 073410648

S1PS FO SR HRO

7342N

49.898 Ft bruttó
39.290 Ft+áfa

RENEGADE mikroszálas cipő, vízlepergető



Méreték: 37 - 48

☎ 073420537 - 073420548

S3S FO SR HRO

7343N

54.013 Ft bruttó
42.530 Ft+áfa

RENEGADE mikroszálas bokacipő, vízlepergető



Méreték: 37 - 48

☎ 073430537 - 073430548

S3S FO SR HRO

FitEvolution

Hét, egyedi tervezésű modell számos színben és anyagból – mesh szövettől mikroszálasig – a legigényesebb felhasználók számára.

SZABADALMAZTATOTT RENDSZER

FIT4YOU

Több év alapos kutatást és tervezést követően hoztuk létre a FIT 4 YOU szabadalmaztatott rendszert. Az áthatolásbiztos betét gyártásánál alkalmazott korszerű eljárás lehetővé teszi három különböző szilárdságú ETPU betét kombinálását, amelyek összességében három kényelmi szintet képviselve minden felhasználó igényeit kielégítik.

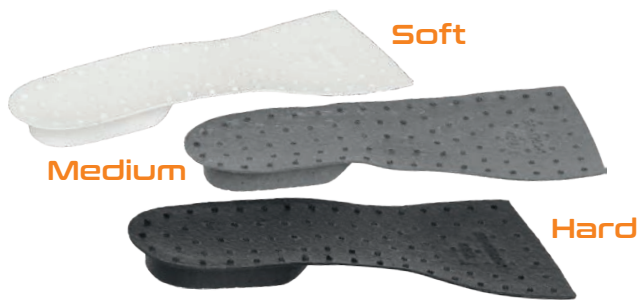

ETPU BETÉTEK

Az ETPU csillapító- és energiaelnyelő hatása miatt a FIT 4 YOU rendszer központi eleme. A három különböző szilárdságú és színű betétnek köszönhetően testsúly, magasság és egyéni igények alapján választható ki a megfelelő alátámasztás és lágység/keményység. Az úttörő technológia mozgás és állás közben is optimális kényelmet biztosít, csökkentve az ízületi igénybevételt és fáradást.



A 3 különböző szilárdságú és színű ETPU betétből álló, szabadalmaztatott FIT 4 YOU rendszer segítségével a cipők magasság, testsúly és az egyéni használat szerint személyre szabhatóak.



- Kompozit orrvédő
- Átszűrődés ellen védő kerámia bevonatos kompozitszál talpbetét
- 3 rétegű, csillapító ETPU betét
- Sarok alátámasztás és hagyományos fűzés
- Kétrétegű poliuretán talp

7272V

47.320 Ft bruttó
37.260 Ft+áfa

FitEVOLUTION szőtt vászon cipő, ellenálló és jól szellőző

S1 PS FO SR ESD



Méreték: **37 - 48**

072720137 - 072720148

7270Y47.320 Ft bruttó
37.260 Ft+áfa

FitEvolution jól szellőző, mesh szövetcipő



S1 PS FO SR ESD

Méreték: 37 - 48
☎ 072700137 - 072700148**7271V**47.320 Ft bruttó
37.260 Ft+áfa

FitEvolution perforált hasítottbőr cipő



S1 PS FO SR ESD

Méreték: 37 - 48
☎ 072710137 - 072710148**7273G**48.870 Ft bruttó
38.480 Ft+áfa

FitEvolution nubuk cipő, vízlepergető



S3 S FO SR ESD

Méreték: 37 - 48
☎ 072730137 - 072730148**7274G**50.406 Ft bruttó
39.690 Ft+áfa

FitEvolution nubuk bokacipő, vízlepergető



S3 S FO SR ESD

Méreték: 37 - 48
☎ 072740237 - 072740248**7275N**48.870 Ft bruttó
38.480 Ft+áfa

FitEvolution mikroszálas cipő, vízlepergető



S3 S FO SR ESD

Méreték: 37 - 48
☎ 072750237 - 072750248**7276N**50.406 Ft bruttó
39.690 Ft+áfa

FitEvolution mikroszálas bokacipő, vízlepergető



S3 S FO SR ESD

Méreték: 37 - 48
☎ 072760237 - 072760248

Beta
0-GravityMETAL
FREEEN ISO
20345
2011

CE

- Nagy ellenállású nitril gumitalp
- Sarok stabilitását segítő alátámasztás
- Átszűrődás ellen védő köztalp

RENDKÍVÜL KÖNNYŰ

42 MÉRET MEGKÖZELÍTŐ SÚLYA

KEVESEBB, MINT 500 g

7352B

42.177 Ft bruttó

33.210 Ft+áfa

450 g

0-Gravity jól szellőző mesh szövet cipő, TPU betétekkel

- Karbonszállal erősített orrvédő
- Áthatolásvédett középtalp kompozit szálból



S1P HRO SRC

ESSENTIAL

Méretek: 38 - 48

073520138 - 073520148

7352G

43.726 Ft bruttó

34.430 Ft+áfa

450 g

0-Gravity vízálló mesh szövet cipő, TPU betétekkel

- Karbonszállal erősített orrvédő
- Hagyományos fűzés
- Szélesített kivitel



S1P HRO SRC ESD

ESSENTIAL

Méretek: 38 - 48

073520338 - 073520348



7354N

43.726 Ft bruttó

34.430 Ft+áfa

460 g

0-Gravity vízálló mesh szövet cipő, TPU betétekkel

- Karbonszállal erősített orrvédő
- Áthatolásvédett középtalp kompozit szálból



S3 HRO SRC

ESSENTIAL

Méretek: 38 - 48

073540038 - 073540048

7356G

44.755 Ft bruttó

35.240 Ft+áfa

460 g

0-Gravity ultrakönnnyű vízlepergető mikroszálal cipő

- Karbonszállal erősített orrvédő
- Áthatolásvédett középtalp kompozit szálból



S3 HRO SRC

ESSENTIAL

Méretek: 38 - 48

073560038 - 073560048

7372B

450 g

0-Gravity jól szellőző mesh szövet cipő, TPU betétekkel

- Karbonszállal erősített orrvédő
- Áthatolásvédett középtalp kompozit szálból



S1P HRO SRC

NUBES

Méretek: 38 - 48

073720038 - 073720048

ACTIVE



EN ISO
20345
2011



- Kompozit orrvédő
- Áthatolásvédett középtalp kompozit szálból

7316NB

28.029 Ft bruttó
22.070 Ft+áfa

Jól szellőző hálós hasítottbőr cipő,
a sarok stabilitását segítő alátámasztással



S1P SRC ESD



Méreték: 35 - 48
073160735 - 073160748

7316NG

28.029 Ft bruttó
22.070 Ft+áfa

Jól szellőző hálós hasítottbőr cipő,
a sarok stabilitását segítő alátámasztással



S1P SRC ESD



Méreték: 35 - 48
073160635 - 073160648

7320NA

25.210 Ft bruttó
19.850 Ft+áfa

Vízálló nubuk cipő, kopásgátló
erősítéssel az orr részen



S3 SRC

Méreték: 35 - 48
073200535 - 073200548

7321NA

26.746 Ft bruttó
21.060 Ft+áfa

Vízálló nubuk cipő, gyorskioldással és kopásgátló
erősítéssel az orr részen



GYORSKIOLDÁSSAL

S3 SRC RS

Méreték: 35 - 48
073210535 - 073210548

7322SA

27.775 Ft bruttó
21.870 Ft+áfa

Magas kopásállóságú szövetcipő



S3 SRC

Méreték: 35 - 48
073220435 - 073220448

7317NA

24.689 Ft bruttó
19.440 Ft+áfa

Perforált hasítottbőr cipő, a sarokrésznél mikroszálás
erősítéssel



S1P SRC

Méreték: 35 - 48
073170135 - 073170148

FLEX



- Kompozit orrvédő
- Áthatolásvédett középtalp kompozit szálból

A LEGRUGALMASABBAK

7212B

490 g

22.123 Ft bruttó
17.420 Ft+áfa

Perforált hasítottbőr cipő,
mesh betéttel



S1P SRC ESD



Méreték: 35 - 48

072120235 - 072120248

7212G

490 g

22.123 Ft bruttó
17.420 Ft+áfa

Perforált hasítottbőr cipő



S1P SRC ESD



Méreték: 35 - 48

072120335 - 072120348

7213G

490 g

22.123 Ft bruttó
17.420 Ft+áfa

Perforált hasítottbőr cipő,
jól szellőző mesh betétekkel



S1P SRC ESD



Méreték: 35 - 48

072130135 - 072130148

7214G

500 g

24.181 Ft bruttó
19.040 Ft+áfa

Vízálló action nubuk cipő, kopásgátló
betéttel az orr részen



S3 SRC ESD



Méreték: 35 - 48

072140235 - 072140248

7218G

550 g

25.210 Ft bruttó
19.850 Ft+áfa

Vízálló action nubuk bokacipő,
gyorskioldással és kopásgátló
betéttel az orr részen



S3 SRC RS ESD



Méreték: 35 - 48

072180135 - 072180148

GYORSKIOLDÁSSAL

BASIC

EN ISO
20345
2022

NEW!

- Acél orrvédő
- Acél áthatolásvédett középtalp

7241NC

14.402 Ft bruttó
11.340 Ft+áfa

BASIC bőr munkavédelmi cipő, vízlepergető



S3 FO SR

Méreték: 35 - 48

☎ 072411635 - 072411648

MEGÚJULT KÜLSŐ!

7243NC

15.431 Ft bruttó
12.150 Ft+áfaBASIC bőr munkavédelmi cipő,
vízlepergető

S3 FO SR RS

Méreték: 35 - 48

☎ 072431635 - 072431648

7246NB

13.894 Ft bruttó
10.940 Ft+áfa

BASIC perforált hasítottbőr cipő



S1P FO SR

Méreték: 35 - 48

☎ 072461635 - 072461648

7248NB

14.923 Ft bruttó
11.750 Ft+áfa

BASIC hasítottbőr cipő



GYORSKIOLDÁSSAL

S1P FO SR RS

Méreték: 35 - 48

☎ 072481635 - 072481648

7245NB

BASIC bőr munkavédelmi cipő,
vízlepergető, első védőnyelvvél16.459 Ft bruttó
12.960 Ft+áfa

S3 FO SR RS

Méreték: 35 - 48

☎ 072451635 - 072451648

GYORSKIOLDÁSSAL



7982N 3.340 Ft bruttó
 079820000 2.630 Ft+áfa

Sapka, fekete
 100% pamut



7643G NEW!

15.329 Ft bruttó
 12.070 Ft+áfa

Rövid cipzáras hosszú ujjú felső

- pamut, 20% poliészter, 280 g/m², antracit/világos, szürke



XS	S	M	L	XL	2XL	3XL
076430000	076430001	076430002	076430003	076430004	076430005	076430006

7820SG NEW!

20.066 Ft bruttó
 15.800 Ft+áfa

Sokszébes elasztikus munkanadrág

- 39% pamut, 61% poliészter
- elasztikus, mechanikus hasadásgátló anyaggal, 170 g/m²
- szürke
- térdvédőzsebek és oldalt gumírozott derékrész
- normál szabású



STRETCH RIPSTOP LIGHT & STRONG **CE**

XS 46	S 48	M 50	L 52	XL 54	2XL 56	3XL 58
078200100	078200101	078200102	078200103	078200104	078200105	078200106

7821SG NEW!

15.329 Ft bruttó
 12.070 Ft+áfa

Sokszébes elasztikus bermuda munkanadrág

- 39% pamut, 61% poliészter
- elasztikus, mechanikus hasadásgátló anyaggal, 170 g/m²
- szürke
- oldalt gumírozott derékrész
- normál szabású



STRETCH RIPSTOP LIGHT & STRONG **CE**

7340VA NEW!
 Renegade 80

XS 46	S 48	M 50	L 52	XL 54	2XL 56	3XL 58
078210100	078210101	078210102	078210103	078210104	078210105	078210106

7669N

28.029 Ft bruttó
22.070 Ft+áfa

Sokzsebes elasztikus munkadzseki, könnyített kivitel

- Anyag: 86% nejlon, 14% spandex, 140 g/m², fekete
- Levehető ujjak
- Vízálló, szélálló, szellőző és gyorsan száradó



	XS	S	M	L	XL	2XL	3XL
	076690000	076690001	076690002	076690003	076690004	076690005	076690006

7664N

15.951 Ft bruttó
12.560 Ft+áfa

Hosszú ujjú felső, hosszú cipzáras

- 60% pamut, 40% poliészter, 280 g/m², fekete



	XS	S	M	L	XL	2XL	3XL
	076640000	076640001	076640002	076640003	076640004	076640005	076640006

7660

24.689 Ft bruttó
19.440 Ft+áfa

Sokzsebes elasztikus munkanadrág, könnyített kivitel

- Elasztikus szövet, 86% nejlon, 14% spandex, 140 g/m²
- 300D poliészterrel erősített térdvédőzsebek és hátsó zsebek
- Slim fit



SLIM FIT

	XS 46	S 48	M 50	L 52	XL 54	2XL 56	3XL 58
7660G	076600000	076600001	076600002	076600003	076600004	076600005	076600006
7660B	076600100	076600101	076600102	076600103	076600104	076600105	076600106

7661

21.603 Ft bruttó
17.010 Ft+áfa

Sokzsebes elasztikus bermuda munkanadrág, könnyített kivitel

- Elasztikus szövet, 86% nejlon, 14% spandex, 140 g/m²



SLIM FIT

	XS 46	S 48	M 50	L 52	XL 54	2XL 56	3XL 58
7661G	076610000	076610001	076610002	076610003	076610004	076610005	076610006
7661B	076610100	076610101	076610102	076610103	076610104	076610105	076610106

7275N

FitEvolution 83



7552

5.664 Ft bruttó
4.460 Ft+áfa

NEW!

Három gombos munka pólóing,
piqué pamut, 200 g/m³



100% PAMUT

7552BL
kék

7552G
melanzs szürke

7552N
fekete

	XS	S	M	L	XL	2XL	3XL
7552BL	075520300	075520301	075520302	075520303	075520304	075520305	075520306
7552G	075520400	075520401	075520402	075520403	075520404	075520405	075520406
7552N	075520500	075520501	075520502	075520503	075520504	075520505	075520506

7553

3.861 Ft bruttó
3.040 Ft+áfa

NEW!

„Work” póló pamutdszörzé, 150 g/m²



7553G
melanzs szürke

7553V
zsalázöld

7553BL
kék

7553N
fekete

	XS	S	M	L	XL	2XL	3XL
7553BL	075530300	075530301	075530302	075530303	075530304	075530305	075530306
7553G	075530400	075530401	075530402	075530403	075530404	075530405	075530406
7553N	075530500	075530501	075530502	075530503	075530504	075530505	075530506
7553V	075530600	075530601	075530602	075530603	075530604	075530605	075530606

100% PAMUT

7548M8.128 Ft bruttó
6.400 Ft+áfaModern nyomatú póló,
100% pamut, 150 g/m²

	XS	S	M	L	XL	2XL	3XL
	075480400	075480401	075480402	075480403	075480404	075480405	075480406

7548C8.128 Ft bruttó
6.400 Ft+áfaKlasszikus nyomatú póló,
100% pamut, 150 g/m²

	XS	S	M	L	XL	2XL	3XL
	075480500	075480501	075480502	075480503	075480504	075480505	075480506

**7212B**
Flex 86**7550**12.865 Ft bruttó
10.130 Ft+áfaPóló, kényelmes és szellőző, minden munkahelyzetben
páratlanul kényelmes.

- Szürke – fekete, fluoreszkáló narancs és fényvisszaverő betétekkel



	XS	S	M	L	XL	2XL	3XL
7550G	075500400	075500401	075500402	075500403	075500404	075500405	075500406
7550N	075500500	075500501	075500502	075500503	075500504	075500505	075500506

SZABADALMAZTATOTT 37.5®
HIPOALLERGÉN, BŐRBARÁT TECHNOLÓGIA



7867

14.923 Ft bruttó
11.750 Ft+áfa



Munkamellény, könnyített kivitel

- Anyag: T/C twill, 65% poliészter, 35% pamut, 180 g/m²

Beta EASY

LIGHT CE



	XS	S	M	L	XL	2XL	3XL	4XL	5XL
7867B	078670700	078670701	078670702	078670703	078670704	078670705	078670706	078670707	078670708
7867G	078670800	078670801	078670802	078670803	078670804	078670805	078670806	078670807	078670808

7553N NEW! „Work” munkapóló, pamutdszörz, 150 g/m² 90

7860

16.459 Ft bruttó
12.960 Ft+áfa



Munkanadrág, könnyített kivitel

Beta EASY LIGHT

- T/C twill, 65% poliészter, 35% pamut, 180 g/m²
- Térdvédőzsebek
- Oxford poliészter/PU betétek és térdvédő

CE



7861

13.894 Ft bruttó
10.940 Ft+áfa



CE

Bermuda munkanadrág könnyített kivitel

- T/C twill, 180 g/m²
- Oxford poliészter/PU betétek

Beta EASY LIGHT



	XS 46	S 48	M 50	L 52	XL 54	2XL 56	3XL 58	4XL 60	5XL 62
7860B	078600700	078600701	078600702	078600703	078600704	078600705	078600706	078600707	078600708
7860G	078600800	078600801	078600802	078600803	078600804	078600805	078600806	078600807	078600808
7861B	078610700	078610701	078610702	078610703	078610704	078610705	078610706	078610707	078610708
7861G	078610800	078610801	078610802	078610803	078610804	078610805	078610806	078610807	078610808

7865

26.746 Ft bruttó
21.060 Ft+áfa



CE

Overall, könnyített kivitel

- 65% poliészter, 35% pamut
- Oxford poliészter/PU betétek

Beta EASY LIGHT



	XS 46	S 48	M 50	L 52	XL 54	2XL 56	3XL 58	4XL 60	5XL 62
7865B	078650700	078650701	078650702	078650703	078650704	078650705	078650706	078650707	078650708
7865G	078650800	078650801	078650802	078650803	078650804	078650805	078650806	078650807	078650808

7246NB NEW!

Basic 87

7642G
 10.287 Ft bruttó
8.100 Ft+áfa
Kerek nyakú hosszú ujjú felső

 • 60% pamut, 40% poliészter, 240 g/m²

	XS	S	M	L	XL	2XL	3XL
	076420000	076420001	076420002	076420003	076420004	076420005	076420006

7984G

079840525

 5.664 Ft bruttó
4.460 Ft+áfa
**Öv**

- 100% TPE, a csat krómozott cink fém
- Hosszúság: 125 cm rövidíthető
- Szélesség: 35 mm

7610

23.152 Ft bruttó

18.230 Ft+áfa
Elastikus szövetből készült KÖNNYŰ „work trekking” nadrág.

- 90% nejlón, 10% elastikus szövet, 140 g/m²
- A térd- és ülőrészen lévő erősítések még tartósabb viseletet biztosítanak.
- Fényvisszaverő betétek
- Slim fit

SLIM FIT
**TREKKING
LIGHT**

	XS 46	S 48	M 50	L 52	XL 54	2XL 56	3XL 58
7610G	076100000	076100001	076100002	076100003	076100004	076100005	076100006
7610N	076100100	076100101	076100102	076100103	076100104	076100105	076100106

7611G

18.009 Ft bruttó

14.180 Ft+áfa
Elastikus szövetből készült KÖNNYŰ „work trekking” bermudanadrág.

- 90% nejlón, 10% elastikus szövet, 140 g/m²
- A megerősített ülőrész tartós viseletet biztosít
- Fényvisszaverő betétek

**TREKKING
LIGHT**
SLIM FIT

	XS 46	S 48	M 50	L 52	XL 54	2XL 56	3XL 58
	076110000	076110001	076110002	076110003	076110004	076110005	076110006

7270Y

FitEvolution 83



7937MG

 16.980 Ft bruttó
13.370 Ft+áfa

Munkamellény

- Elöl cipzáros, rejtett tépőzárral
- Oxford poliészter/PU kopásálló betétek, 220 g/m²
- Mellzseb tépőzárral, tolltartó zseb
- Derékrésznél nagy zsebek tépőzárral
- Állítható tépőzáras derékrész



Cotton

	XS	S	M	L	XL	2XL	3XL
	079370400	079370401	079370402	079370403	079370404	079370405	079370406

7553N
NEW!

 „Work” munkapóló, pamutdszörzé,
 150 g/m²

7930MG

 18.517 Ft bruttó
14.580 Ft+áfa

Sokzsebes munkanadrág

- 97% pamut, 3% elasztikus szövet, 220 g/m²
- Gumírozott derékrész

Cotton

	XS 46	S 48	M 50	L 52	XL 54	2XL 56	3XL 58
	079300400	079300401	079300402	079300403	079300404	079300405	079300406

7931MG

 14.923 Ft bruttó
11.750 Ft+áfa

Bermuda munkanadrág

- 97% pamut, 3% elasztikus szövet, 220 g/m²
- Gumírozott derékrész



Cotton

	XS 46	S 48	M 50	L 52	XL 54	2XL 56	3XL 58
	079310400	079310401	079310402	079310403	079310404	079310405	079310406

7935MG

 33.439 Ft bruttó
26.330 Ft+áfa

Overál

- 97% pamut, 3% elasztikus szövet, 220 g/m²
- Elöl kettős cipzár
- Tépzáras nyakrész
- Tépzáras állítható mandzsetta
- Tépzáras térdvédőbetétek



Cotton

	XS 46	S 48	M 50	L 52	XL 54	2XL 56	3XL 58
	079350400	079350401	079350402	079350403	079350404	079350405	079350406

7340G
NEW!

Renegade



7830SN19.545 Ft bruttó
15.390 Ft+áfa**Elasztikus munkanadrág**

- T/C twill, 200 g/m², fekete

**SLIM FIT**

	XS 46	S 48	M 50	L 52	XL 54	2XL 56	3XL 58
	078300100	078300101	078300102	078300103	078300104	078300105	078300106

7850G14.402 Ft bruttó
11.340 Ft+áfa**Cargo nadrág**

- 100% pamut, 240 g/m²
- Elasztikus derékrész, két nagy patentos oldalzseb, fényvisszaverő részek
- Szürke, fluoreszkáló zöld részekkel

**SLIM FIT**

	XS 46	S 48	M 50	L 52	XL 54	2XL 56	3XL 58	4XL 60
	078500100	078500101	078500102	078500103	078500104	078500105	078500106	078500107

752716.980 Ft bruttó
13.370 Ft+áfa**Farmernadrág, kényelmes és praktikus**

- 70% pamut-denim, 27% poliészter, 3% elasztikus szövet

*Jeans*

	XS	S	M	L	XL	2XL	3XL
	075270046	075270048	075270050	075270052	075270054	075270056	075270058

752914.402 Ft bruttó
11.340 Ft+áfa**Elasztikus bermuda munkanadrág**

- 98% pamut-denim, 2% elasztán

*Jeans*

	XS	S	M	L	XL	2XL	3XL
	075290046	075290048	075290050	075290052	075290054	075290056	075290058

7317NA
Active 85

9563G

 73.558 Ft bruttó
57.920 Ft+áfa

095630050

Irodai fotel, vendégeknek

- Háttámla magassága: 60 cm
- Ülőlap mérete: 45 cm x 51 cm
- Teljes magasság: 110-120 cm
- Talp: 28 cm (láb hossza)
x 50-60 cm (magasság)

9563U

 140.932 Ft bruttó
110.970 Ft+áfa

095630020

Ergonómikus irodai fotel

- Háttámla magassága: 97 cm
- Ülőlap mérete: 50 cm x 53 cm
- Teljes magasság: 133-144 cm
- Talp: 35 cm (láb hossza)
x 49 cm (magasság)

9592MG/3

 7.722 Ft bruttó
6.080 Ft+áfa

095920103

3 db grafitceruza tokban

NEW!

9527T
NEW!

095270030

 6.172 Ft bruttó
4.860 Ft+áfa
**Fekete kerámia bögre
lézergravírozott BETA
logóval**

9523T

095230050

 7.201 Ft bruttó
5.670 Ft+áfa
**Rozsdamentes acél
termosz, 500 ml,
kétrétegű rozsdamentes
acél vákuumtechnológia,
csepegésmentes kupak**

- a hideg italokat 24 órán át hidegen tartja
- a meleg italokat 12 órán át melegen tartja

9528C
NEW!

095280100

 8.750 Ft bruttó
6.890 Ft+áfa
**Futball labda, PU borítású,
5-ös méret**

- kerület: 68-70 cm
- panelek száma: 12
- súly: 410-430 g
- ajánlott nyomás:
6-8 lbs/0,41-0,55
bar/6-8 psi

9544C

095440101

 44.755 Ft bruttó
35.240 Ft+áfa
**Keményfalú gurulós
bőrönd 4 dupla
kerékkel, TSA zár,
USB csatlakozó
+ 3,5 mm jack**

40x20x55 mm

9525TR

095250011

 6.693 Ft bruttó
5.270 Ft+áfa
**Sapka, 50% pamut, 50% poliészter,
hátlal hálós, műanyag patenttal
állítható, fekete**

9574

 10.808 Ft bruttó
8.510 Ft+áfa

Munkakesztyű

	M	L	XL	2XL
9574B	095740102	095740103	095740104	095740105
9574O	095740202	095740203	095740204	095740205

Beta

R5C55



MODULAR SYSTEM



Állítsa össze saját, egyedi műhelyberendezését!





2024 MOT02
WORLD CHAMPIONSHIP

ALONSO LÓPEZ

FERMÍN ALDEGUER

998016112



8 054809 675183

A Beta Utensili S.p.A. fenntartja magának a jogot, hogy termékpalettaját, árait előzetes bejelentés nélkül változtassa, illetve módosítsa.
A nyomdai hibákért felelősséget nem vállalunk.

Beta Utensili S.p.A. | via Volta, 18 | 20845 Sovico (MB) | tel +39 039 20771
www.beta-tools.com